



ประกาศมหาวิทยาลัยพะเยา

เรื่อง ประกวดราคาจ้างก่อสร้างงานก่อสร้างห้องน้ำบริเวณลานจอดรถประตู ๓
ด้วยวิธีประกวดราคาอิเล็กทรอนิกส์ (e-bidding)

มหาวิทยาลัยพะเยา มีความประสงค์จะประกวดราคาจ้างก่อสร้างงานก่อสร้างห้องน้ำบริเวณลานจอดรถประตู ๓ ด้วยวิธีประกวดราคาอิเล็กทรอนิกส์ (e-bidding) ราคาของงานจ้างก่อสร้าง ในการประกวดราคาครั้งนี้ เป็นเงินทั้งสิ้น ๑,๘๐๕,๐๘๒.๖๖ บาท (หนึ่งล้านแปดแสนห้าพันแปดสิบสองบาทหกสิบกบาทหกสตางค์)ตามรายการ ดังนี้

งานก่อสร้างห้องน้ำบริเวณลาน จอดรถประตู ๓	จำนวน	๑	งาน
---	-------	---	-----

ผู้ยื่นข้อเสนอจะต้องมีคุณสมบัติ ดังต่อไปนี้

๑. มีความสามารถตามกฎหมาย
๒. ไม่เป็นบุคคลล้มละลาย
๓. ไม่อยู่ระหว่างเลิกกิจการ
๔. ไม่เป็นบุคคลซึ่งอยู่ระหว่างถูกระงับการยื่นข้อเสนอหรือทำสัญญากับหน่วยงานของรัฐไว้ชั่วคราว เนื่องจากเป็นผู้ที่ไม่ผ่านเกณฑ์การประเมินผลการปฏิบัติงานของผู้ประกอบการตามระเบียบ ที่รัฐมนตรีว่าการกระทรวงการคลังกำหนดตามที่ประกาศเผยแพร่ในระบบเครือข่ายสารสนเทศของกรมบัญชีกลาง
๕. ไม่เป็นบุคคลซึ่งถูกระงับชื่อไว้ในบัญชีรายชื่อผู้ทำงานและได้แจ้งเวียนชื่อให้เป็นผู้ทำงาน ของหน่วยงานของรัฐในระบบเครือข่ายสารสนเทศของกรมบัญชีกลาง ซึ่งรวมถึงนิติบุคคลที่ผู้ทำงานเป็นหุ้นส่วนผู้จัดการ กรรมการผู้จัดการ ผู้บริหาร ผู้มีอำนาจในการดำเนินงานในกิจการของนิติบุคคลนั้นด้วย
๖. มีคุณสมบัติและไม่มีลักษณะต้องห้ามตามที่คณะกรรมการนโยบายการจัดซื้อจัดจ้างและการบริหารพัสดุภาครัฐกำหนดในราชกิจจานุเบกษา
๗. เป็นนิติบุคคลผู้มีอาชีพรับจ้างงานที่ประกวดราคาอิเล็กทรอนิกส์ดังกล่าว
๘. ไม่เป็นผู้มีผลประโยชน์ร่วมกันกับผู้ยื่นข้อเสนอราคารายอื่นที่เข้ายื่นข้อเสนอให้แก่มหาวิทยาลัยพะเยา ณ วันประกาศประกวดราคาอิเล็กทรอนิกส์ หรือไม่เป็นผู้กระทำการอันเป็นการขัดขวางการแข่งขันราคาอย่างเป็นธรรม ในการประกวดราคาอิเล็กทรอนิกส์ครั้งนี้
๙. ไม่เป็นผู้ได้รับเอกสิทธิ์หรือความคุ้มกัน ซึ่งอาจปฏิเสธไม่ยอมขึ้นศาลไทย เว้นแต่รัฐบาลของผู้ยื่นข้อเสนอได้มีคำสั่งสละเอกสิทธิ์และความคุ้มกันเช่นนั้น
๑๐. ผู้ยื่นข้อเสนอต้องมีผลงานก่อสร้างประเภทเดียวกันกับผลงานที่ประกวดราคาจ้างก่อสร้างในวงเงินไม่น้อยกว่า ๔๕๐,๐๐๐.๐๐ บาท (สี่แสนห้าหมื่นบาทถ้วน) และเป็นผลงานที่เป็นคู่สัญญาโดยตรงกับหน่วยงานของรัฐ หรือหน่วยงานเอกชนที่ มหาวิทยาลัยพะเยา เชื้อถือ
๑๑. ผู้ยื่นข้อเสนอที่ยื่นข้อเสนอในรูปแบบของ "กิจการร่วมค้า" ต้องมีคุณสมบัติดังนี้ กรณีที่ข้อตกลงระหว่างผู้เข้าร่วมค้ากำหนดให้ผู้เข้าร่วมค้ารายใดรายหนึ่งเป็นผู้เข้าร่วมค้าหลัก

ข้อตกลงระหว่างผู้เข้าร่วมค้าจะต้องมีการกำหนดสัดส่วนหน้าที่และความรับผิดชอบในปริมาณงาน สิ่งของ หรือมูลค่า ตามสัญญาของผู้เข้าร่วมค้าหลักมากกว่าผู้เข้าร่วมค้ารายอื่นทุกราย

กรณีที่ข้อตกลงระหว่างผู้เข้าร่วมค้ากำหนดให้ผู้เข้าร่วมค้ารายใดรายหนึ่งเป็นผู้เข้าร่วมค้าหลัก กิจการร่วมค่านั้นต้องใช้ผลงานของผู้เข้าร่วมค้าหลักรายเดียวเป็นผลงานของกิจการร่วมค้าที่ยื่นข้อเสนอ

สำหรับข้อตกลงระหว่างผู้เข้าร่วมค้าที่ไม่ได้กำหนดให้ผู้เข้าร่วมค้ารายใดเป็นผู้เข้าร่วมค้าหลัก ผู้เข้าร่วมค้าทุกรายจะต้องมีคุณสมบัติครบถ้วนตามเงื่อนไขที่กำหนดไว้ในเอกสารเชิญชวน หรือหนังสือเชิญชวน

กรณีที่ข้อตกลงระหว่างผู้เข้าร่วมค้ากำหนดให้มีการมอบหมายผู้เข้าร่วมค้ารายใดรายหนึ่งเป็นผู้ยื่นข้อเสนอ ในนามกิจการร่วมค้า การยื่นข้อเสนอดังกล่าวไม่ต้องมีหนังสือมอบอำนาจ

สำหรับข้อตกลงระหว่างผู้เข้าร่วมค้าที่ไม่ได้กำหนดให้ผู้เข้าร่วมค้ารายใดเป็นผู้ยื่นข้อเสนอ ผู้เข้าร่วมค้าทุกรายจะต้องลงลายมือชื่อในหนังสือมอบอำนาจให้ผู้เข้าร่วมค้ารายใดรายหนึ่งเป็นผู้ยื่นข้อเสนอในนาม กิจการร่วมค้า

๑๒. ผู้ยื่นข้อเสนอต้องลงทะเบียนที่มีข้อมูลถูกต้องครบถ้วนในระบบจัดซื้อจัดจ้างภาครัฐด้วย อิเล็กทรอนิกส์ (Electronic Government Procurement : e-GP) ของกรมบัญชีกลาง

๑๓. ผู้ยื่นข้อเสนอต้องมีมูลค่าสุทธิของกิจการ ดังนี้

(๑) กรณีผู้ยื่นข้อเสนอเป็นนิติบุคคลที่จัดตั้งขึ้นตามกฎหมายไทยซึ่งได้จดทะเบียนเกินกว่า ๑ ปี ต้องมีมูลค่าสุทธิของกิจการ จากผลต่างระหว่างสินทรัพย์สุทธิหักด้วยหนี้สินสุทธิ ที่ปรากฏในงบแสดงฐานะการเงินที่มีการตรวจรับรองแล้ว ซึ่งจะต้องแสดงค่าเป็นบวก ๑ ปีสุดท้ายก่อนวันยื่นข้อเสนอ

(๒) กรณีผู้ยื่นข้อเสนอเป็นนิติบุคคลที่จัดตั้งขึ้นตามกฎหมายไทย ซึ่งยังไม่มีงบแสดงฐานะการเงินกับกรมพัฒนาธุรกิจการค้า ให้พิจารณาการกำหนดมูลค่าของทุนจดทะเบียน โดยผู้ยื่นข้อเสนอจะต้องมี ทุนจดทะเบียนที่เรียกชำระมูลค่าหุ้นแล้ว ณ วันที่ยื่นข้อเสนอ ไม่ต่ำกว่า ๑ ล้านบาท

(๓) สำหรับการจัดซื้อจัดจ้างครั้งหนึ่งที่มีวงเงินเกิน ๕๐๐,๐๐๐ บาทขึ้นไป กรณีผู้ยื่นข้อเสนอ เป็นบุคคลธรรมดา โดยพิจารณาจากหนังสือรับรองบัญชีเงินฝาก ไม่เกิน ๙๐ วันก่อนวันยื่นข้อเสนอ โดยต้องมีเงินฝาก คงเหลือในบัญชีธนาคารเป็นมูลค่า ๑ ใน ๔ ของมูลค่างบประมาณของโครงการหรือรายการที่ยื่นข้อเสนอในแต่ละครั้ง และหากเป็นผู้ชนะการจัดซื้อจัดจ้างหรือเป็นผู้ได้รับการคัดเลือกจะต้องแสดงบัญชีเงินฝากที่มีมูลค่าดังกล่าวอีกครั้ง หนึ่งในวันลงนามในสัญญา

(๔) กรณีที่ผู้ยื่นข้อเสนอไม่มีมูลค่าสุทธิของกิจการหรือทุนจดทะเบียน หรือมีแต่ไม่เพียงพอที่จะ เข้ายื่นข้อเสนอ ผู้ยื่นข้อเสนอสามารถขอวงเงินสินเชื่อ โดยต้องมีวงเงินสินเชื่อ ๑ ใน ๔ ของมูลค่างบประมาณของ โครงการหรือรายการที่ยื่นข้อเสนอในครั้งนั้น (สินเชื่อที่ธนาคารภายในประเทศ หรือบริษัทเงินทุนหรือบริษัทเงินทุน หลักทรัพย์ที่ได้รับอนุญาตให้ประกอบกิจการเงินทุนเพื่อการพาณิชย์ และประกอบธุรกิจค้าประกันตามประกาศของ ธนาคารแห่งประเทศไทย ตามรายชื่อบริษัทเงินทุนที่ธนาคารแห่งประเทศไทยแจ้งเวียนให้ทราบ โดยพิจารณาจาก ยอดเงินรวมของวงเงินสินเชื่อที่สำนักงานใหญ่รับรอง หรือที่สำนักงานสาขารับรอง (กรณีได้รับมอบอำนาจจาก สำนักงานใหญ่) ซึ่งออกให้แก่ผู้ยื่นข้อเสนอ นับถึงวันยื่นข้อเสนอไม่เกิน ๙๐ วัน)

(๕) กรณีตาม (๑) - (๔) ยกเว้นสำหรับกรณีดังต่อไปนี้

(๕.๑) กรณีที่ผู้ยื่นข้อเสนอเป็นหน่วยงานของรัฐ

(๕.๒) นิติบุคคลที่จัดตั้งขึ้นตามกฎหมายไทยที่อยู่ระหว่างการฟื้นฟูกิจการตาม

พระราชบัญญัติล้มละลาย (ฉบับที่ ๑๐) พ.ศ. ๒๕๖๑

(๕.๓) งานจ้างก่อสร้าง ที่กรมบัญชีกลางได้ขึ้นทะเบียนผู้ประกอบการงานก่อสร้างแล้ว และ งานจ้างก่อสร้างที่หน่วยงานของรัฐได้มีการจัดทำบัญชีผู้ประกอบการงานก่อสร้างที่มีคุณสมบัติเบื้องต้นไว้แล้ว ก่อน วันที่พระราชบัญญัติการจัดซื้อจัดจ้างและการบริหารพัสดุภาครัฐมีผลใช้บังคับ

ผู้ยื่นข้อเสนอต้องยื่นข้อเสนอและเสนอราคาทางระบบจัดซื้อจัดจ้างภาครัฐด้วยอิเล็กทรอนิกส์ใน
วันที่ ระหว่างเวลา น. ถึง น.

ผู้สนใจสามารถขอรับเอกสารประกวดราคาอิเล็กทรอนิกส์ โดยดาวน์โหลดเอกสารทางระบบจัดซื้อ
จัดจ้างภาครัฐด้วยอิเล็กทรอนิกส์ หัวข้อ ค้นหาประกาศจัดซื้อจัดจ้างได้ตั้งแต่วันที่ประกาศจนถึงวันเสนอราคา

ผู้ยื่นข้อเสนอสามารถจัดเตรียมเอกสารข้อเสนอได้ตั้งแต่วันที่ประกาศจนถึงวันเสนอราคา

ผู้สนใจสามารถดูรายละเอียดได้ที่

เว็บไซต์ <http://www.building.up.ac.th> หรือ www.gprocurement.go.th หรือสอบถามทางโทรศัพท์หมายเลข
๐๕๔๔๖๖๖๖๖ ต่อ ๑๐๓๐ , ๑๐๖๐ ในวันและเวลาราชการ

ประกาศ ณ วันที่

มกราคม พ.ศ. ๒๕๖๘



(ผู้ช่วยศาสตราจารย์สุวิทย์ ปัญญาวงศ์)

รองอธิการบดีฝ่ายสิ่งแวดล้อมและภูมิทัศน์ ปฏิบัติการแทน

อธิการบดีมหาวิทยาลัยพะเยา



เอกสารประกวดราคาจ้างก่อสร้างด้วยการประกวดราคาอิเล็กทรอนิกส์ (e-bidding)

เลขที่

ประกวดราคาจ้างก่อสร้างงานก่อสร้างห้องน้ำบริเวณลานจอดรถประตู ๓

ด้วยวิธีประกวดราคาอิเล็กทรอนิกส์ (e-bidding)

ตามประกาศ มหาวิทยาลัยพระยา

ลงวันที่ มกราคม ๒๕๖๘

มหาวิทยาลัยพระยา ซึ่งต่อไปนี้เรียกว่า "มหาวิทยาลัยพระยา กองอาคารสถานที่" มีความประสงค์จะประกวดราคาจ้างก่อสร้างงานก่อสร้างห้องน้ำบริเวณลานจอดรถประตู ๓ ด้วยวิธีประกวดราคาอิเล็กทรอนิกส์ (e-bidding) ด้วยวิธีประกวดราคาอิเล็กทรอนิกส์ (e-bidding) โดยมีข้อเสนอแนะและข้อกำหนดดังต่อไปนี้

๑. เอกสารแนบท้ายเอกสารประกวดราคาอิเล็กทรอนิกส์

- ๑.๑ ร่างรายละเอียดขอบเขตของงานทั้งโครงการ (Terms of Reference : TOR)
- ๑.๒ แบบใบเสนอราคาที่กำหนดไว้ในระบบจัดซื้อจัดจ้างภาครัฐด้วยอิเล็กทรอนิกส์
- ๑.๓ แบบสัญญาจ้างก่อสร้าง
- ๑.๔ แบบหนังสือค้ำประกัน
 - (๑) หลักประกันสัญญา
- ๑.๕ สูตรการปรับราคา
- ๑.๖ บทนิยาม
 - (๑) ผู้ที่มีผลประโยชน์ร่วมกัน
 - (๒) การขัดขวางการแข่งขันอย่างเป็นธรรม
- ๑.๗ แบบบัญชีเอกสารที่กำหนดไว้ในระบบจัดซื้อจัดจ้างภาครัฐด้วยอิเล็กทรอนิกส์
 - (๑) บัญชีเอกสารส่วนที่ ๑
 - (๒) บัญชีเอกสารส่วนที่ ๒
- ๑.๘ แผนการใช้วัสดุที่ผลิตภายในประเทศและแผนการใช้เหล็กที่ผลิตภายในประเทศ
- ๑.๙ แผนการทำงาน

๒. คุณสมบัติของผู้ยื่นข้อเสนอ

- ๒.๑ มีความสามารถตามกฎหมาย
- ๒.๒ ไม่เป็นบุคคลล้มละลาย
- ๒.๓ ไม่อยู่ระหว่างเลิกกิจการ
- ๒.๔ ไม่เป็นบุคคลซึ่งอยู่ระหว่างถูกระงับการยื่นข้อเสนอหรือทำสัญญากับหน่วยงานของรัฐไว้

ชั่วคราว เนื่องจากเป็นผู้ที่ไม่ผ่านเกณฑ์การประเมินผลการปฏิบัติงานของผู้ประกอบการตามระเบียบ ที่รัฐมนตรีว่าการกระทรวงการคลังกำหนดตามที่ประกาศเผยแพร่ในระบบเครือข่ายสารสนเทศของกรมบัญชีกลาง

๒.๕ ไม่เป็นบุคคลซึ่งถูกระบุชื่อไว้ในบัญชีรายชื่อผู้ทำงานและได้แจ้งเวียนชื่อให้เป็นผู้ทำงานของหน่วยงานของรัฐในระบบเครือข่ายสารสนเทศของกรมบัญชีกลาง ซึ่งรวมถึงนิติบุคคลที่ผู้ทำงานเป็นหุ้นส่วนผู้จัดการ กรรมการผู้จัดการ ผู้บริหาร ผู้มีอำนาจในการดำเนินงานในกิจการของนิติบุคคลนั้นด้วย

๒.๖ มีคุณสมบัติและไม่มีลักษณะต้องห้ามตามที่คณะกรรมการนโยบายการจัดซื้อจัดจ้าง และการบริหารพัสดุภาครัฐกำหนดในราชกิจจานุเบกษา

๒.๗ เป็นนิติบุคคลผู้มีอาชีพรับจ้างงานที่ประกวดราคาอิเล็กทรอนิกส์ดังกล่าว

๒.๘ ไม่เป็นผู้มีผลประโยชน์ร่วมกันกับผู้ยื่นข้อเสนอรายอื่นที่เข้ายื่นข้อเสนอให้แก่มหาวิทยาลัยพะเยา กองอาคารสถานที่ ณ วันประกาศประกวดราคาอิเล็กทรอนิกส์ หรือไม่เป็นผู้กระทำการอันเป็นการขัดขวาง การแข่งขันอย่างเป็นธรรมในการประกวดราคาอิเล็กทรอนิกส์ครั้งนี้

๒.๙ ไม่เป็นผู้ได้รับเอกสิทธิ์หรือความคุ้มกัน ซึ่งอาจปฏิเสธไม่ยอมขึ้นศาลไทย เว้นแต่รัฐบาลของผู้ยื่นข้อเสนอได้มีคำสั่งให้สละเอกสิทธิ์และความคุ้มกันเช่นนั้น

๒.๑๐ ผู้ยื่นข้อเสนอต้องมีผลงานก่อสร้างประเภทเดียวกันกับผลงานที่ประกวดราคาจ้างก่อสร้างในวงเงินไม่น้อยกว่า ๔๕๐,๐๐๐.๐๐ บาท (สี่แสนห้าหมื่นบาทถ้วน) และเป็นผลงานที่เป็นคู่สัญญาโดยตรงกับหน่วยงานของรัฐ หรือหน่วยงานเอกชนที่ มหาวิทยาลัยพะเยา เชื้อถือ ซึ่งผลงานนั้นต้องมีระยะเวลาไม่เกิน 3 ปีนับถึงวันยื่นเอกสารเสนอราคา

๒.๑๑ กิจการร่วมค้าที่ยื่นข้อเสนอในรูปแบบของ "กิจการร่วมค้า" ต้องมีคุณสมบัติดังนี้
กรณีที่ข้อตกลงระหว่างผู้เข้าร่วมค้ากำหนดให้ผู้เข้าร่วมค้ารายใดรายหนึ่งเป็นผู้เข้าร่วมค้าหลัก ข้อตกลงระหว่างผู้เข้าร่วมค้าจะต้องมีการกำหนดสัดส่วนหน้าที่และความรับผิดชอบในปริมาณงาน สิ่งของหรือมูลค่าตามสัญญาของผู้เข้าร่วมค้าหลักมากกว่าผู้เข้าร่วมค้ารายอื่นทุกราย

กรณีที่ข้อตกลงระหว่างผู้เข้าร่วมค้ากำหนดให้ผู้เข้าร่วมค้ารายใดรายหนึ่งเป็นผู้เข้าร่วมค้าหลัก กิจการร่วมค้านั้นต้องใช้ผลงานของผู้เข้าร่วมค้าหลักรายเดียวเป็นผลงานของกิจการร่วมค้าที่ยื่นข้อเสนอ

สำหรับข้อตกลงระหว่างผู้เข้าร่วมค้าที่ไม่ได้กำหนดให้ผู้เข้าร่วมค้ารายใดเป็นผู้เข้าร่วมค้าหลัก ผู้เข้าร่วมค้าทุกรายจะต้องมีคุณสมบัติครบถ้วนตามเงื่อนไขที่กำหนดไว้ในเอกสารเชิญชวน หรือหนังสือเชิญชวน

กรณีที่ข้อตกลงระหว่างผู้เข้าร่วมค้ากำหนดให้มีการมอบหมายผู้เข้าร่วมค้ารายใดรายหนึ่งเป็นผู้ยื่นข้อเสนอ ในนามกิจการร่วมค้า การยื่นข้อเสนอดังกล่าวไม่ต้องมีหนังสือมอบอำนาจสำหรับผู้เข้าร่วมค้าทุกรายจะต้องลงลายมือชื่อในหนังสือมอบอำนาจให้ผู้เข้าร่วมค้ารายใดรายหนึ่งเป็นผู้ยื่นข้อเสนอ ในนามกิจการร่วมค้า

๒.๑๒ ผู้ยื่นข้อเสนอต้องลงทะเบียนที่มีข้อมูลถูกต้องครบถ้วนในระบบจัดซื้อจัดจ้างภาครัฐด้วยอิเล็กทรอนิกส์ (Electronic Government Procurement : e-GP) ของกรมบัญชีกลาง

๒.๑๓ ผู้ยื่นข้อเสนอต้องมีมูลค่าสุทธิของกิจการ ดังนี้

(๑) กรณีผู้ยื่นข้อเสนอเป็นนิติบุคคลที่จัดตั้งขึ้นตามกฎหมายไทยซึ่งได้จดทะเบียนเกินกว่า ๑ ปี ต้องมีมูลค่าสุทธิของกิจการ จากผลต่างระหว่างสินทรัพย์สุทธิหักด้วยหนี้สินสุทธิ ที่ปรากฏในงบแสดงฐานะการเงินที่มีการตรวจรับรองแล้ว ซึ่งจะต้องแสดงค่าเป็นบวก ๑ ปีสุดท้ายก่อนวันยื่นข้อเสนอ

(๒) กรณีผู้ยื่นข้อเสนอเป็นนิติบุคคลที่จัดตั้งขึ้นตามกฎหมายไทย ซึ่งยังไม่มีงบแสดงฐานะการเงินกับกรมพัฒนาธุรกิจการค้า ให้พิจารณาการกำหนดมูลค่าของทุนจดทะเบียน โดยผู้ยื่นข้อเสนอจะต้องมีทุนจดทะเบียนที่เรียกชำระมูลค่าหุ้นแล้ว ณ วันที่ยื่นข้อเสนอ ไม่ต่ำกว่า ๑ ล้านบาท

(๓) สำหรับการจัดซื้อจัดจ้างครั้งหนึ่งที่มีวงเงินเกิน ๕๐๐,๐๐๐ บาทขึ้นไป กรณีผู้ยื่น

ข้อเสนอเป็นบุคคลธรรมดา โดยพิจารณาจากหนังสือรับรองบัญชีเงินฝาก ไม่เกิน ๙๐ วันก่อนวันยื่นข้อเสนอ โดยต้องมีเงินฝากคงเหลือในบัญชีธนาคารเป็นมูลค่า ๑ ใน ๔ ของมูลค่างบประมาณของโครงการหรือรายการที่ยื่นข้อเสนอในแต่ละครั้ง และหากเป็นผู้ชนะการจัดซื้อจัดจ้างหรือเป็นผู้ได้รับการคัดเลือกจะต้องแสดงบัญชีเงินฝากที่มีมูลค่าดังกล่าวอีกครั้งหนึ่งในวันลงนามในสัญญา

(๔) กรณีที่ผู้ยื่นข้อเสนอไม่มีมูลค่าสุทธิของกิจการหรือทุนจดทะเบียน หรือมีแต่ไม่เพียงพอที่จะ เข้ายื่นข้อเสนอ ผู้ยื่นข้อเสนอสามารถขอวงเงินสินเชื่อ โดยต้องมีวงเงินสินเชื่อ ๑ ใน ๔ ของมูลค่างบประมาณของโครงการหรือรายการที่ยื่นข้อเสนอในครั้งนั้น (สินเชื่อที่ธนาคารภายในประเทศ หรือบริษัทเงินทุนหรือบริษัทเงินทุนหลักทรัพย์ที่ได้รับอนุญาตให้ประกอบกิจการเงินทุนเพื่อการพาณิชย์ และประกอบธุรกิจค้าประกันตามประกาศของธนาคารแห่งประเทศไทย ตามรายชื่อบริษัทเงินทุนที่ธนาคารแห่งประเทศไทยแจ้งเวียนให้ทราบ โดยพิจารณาจากยอดเงินรวมของวงเงินสินเชื่อที่สำนักงานใหญ่รับรอง หรือที่สำนักงานสาขารับรอง (กรณีได้รับมอบอำนาจจากสำนักงานใหญ่) ซึ่งออกให้แก่ผู้ยื่นข้อเสนอ นับถึงวันยื่นข้อเสนอไม่เกิน ๙๐ วัน)

(๕) กรณีตาม (๑) - (๔) ยกเว้นสำหรับกรณีดังต่อไปนี้

(๕.๑) กรณีที่ผู้ยื่นข้อเสนอเป็นหน่วยงานของรัฐ

(๕.๒) นิติบุคคลที่จัดตั้งขึ้นตามกฎหมายไทยที่อยู่ระหว่างการฟื้นฟูกิจการตามพระราชบัญญัติล้มละลาย (ฉบับที่ ๑๐) พ.ศ. ๒๕๖๑

(๕.๓) งานจ้างก่อสร้าง ที่กรมบัญชีกลางได้ขึ้นทะเบียนผู้ประกอบการงานก่อสร้างแล้ว และงานจ้างก่อสร้างที่หน่วยงานของรัฐได้มีการจัดทำบัญชีผู้ประกอบการงานก่อสร้างที่มีคุณสมบัติเบื้องต้นไว้แล้ว ก่อนวันที่พระราชบัญญัติการจัดซื้อจัดจ้างและการบริหารพัสดุภาครัฐมีผลใช้บังคับ

๓. หลักฐานการยื่นข้อเสนอ

ผู้ยื่นข้อเสนอจะต้องเสนอเอกสารหลักฐานยื่นมาพร้อมกับการเสนอราคาทางระบบจัดซื้อ จัดจ้างภาครัฐด้วยอิเล็กทรอนิกส์ โดยแยกเป็น ๒ ส่วน คือ

๓.๑ ส่วนที่ ๑ อย่างน้อยต้องมีเอกสารดังต่อไปนี้

(๑) ในกรณีผู้ยื่นข้อเสนอเป็นนิติบุคคล

(ก) ห้างหุ้นส่วนสามัญหรือห้างหุ้นส่วนจำกัด ให้ยื่นสำเนาหนังสือรับรองการจดทะเบียนนิติบุคคล บัญชีรายชื่อหุ้นส่วนผู้จัดการ ผู้มีอำนาจควบคุม (ถ้ามี)

(ข) บริษัทจำกัดหรือบริษัทมหาชนจำกัด ให้ยื่นสำเนาหนังสือรับรองการจดทะเบียนนิติบุคคล หนังสือบริคณห์สนธิ บัญชีรายชื่อกรรมการผู้จัดการ ผู้มีอำนาจควบคุม (ถ้ามี) และบัญชีผู้ถือหุ้นรายใหญ่ (ถ้ามี)

(๒) ในกรณีผู้ยื่นข้อเสนอเป็นบุคคลธรรมดาหรือคณะบุคคลที่มีใช้นิติบุคคล ให้ยื่นสำเนาบัตรประจำตัวประชาชนของผู้ยื่น ข้อเสนอข้อตกลงที่แสดงถึงการเข้าเป็นหุ้นส่วน (ถ้ามี) สำเนาบัตรประจำตัวประชาชนของผู้เป็นหุ้นส่วน หรือสำเนาหนังสือเดินทางของผู้เป็นหุ้นส่วนที่มีได้ถือสัญชาติไทย

(๓) ในกรณีผู้ยื่นข้อเสนอเป็นผู้ยื่นข้อเสนอร่วมกันในฐานะเป็นผู้ร่วมค้า ให้ยื่นสำเนาสัญญาของการเข้าร่วมค้า และเอกสารตามที่ระบุไว้ใน (๑) หรือ (๒) ของผู้ร่วมค้า แล้วแต่กรณี

(๔) ผู้ยื่นข้อเสนอต้องแสดงหลักฐานเกี่ยวกับมูลค่าสุทธิของกิจการ ดังนี้

(๔.๑) ในกรณีผู้ยื่นข้อเสนอเป็นนิติบุคคล ให้ยื่นงบแสดงฐานะการเงินที่มีการรับรองแล้วของ ๑ ปีสุดท้ายก่อนวันยื่นข้อเสนอ โดยให้ยื่นขณะเข้าเสนอราคา

(๔.๒) ในกรณีผู้ยื่นข้อเสนอเป็นบุคคลธรรมดา ให้ยื่นหนังสือรับรองบัญชีเงินฝาก ไม่เกิน ๙๐ วัน ก่อนวันยื่นข้อเสนอ โดยให้ยื่นขณะเข้าเสนอราคา และจะต้องแสดงหนังสือรับรองบัญชีเงินฝากที่มี

มูลค่าดังกล่าวอีกครั้งหนึ่งในวันลงนามในสัญญา

(๔.๓) กรณีที่ผู้ยื่นข้อเสนอไม่มีมูลค่าสุทธิของกิจการและทุนจดทะเบียน หรือมีแต่ไม่เพียงพอที่จะเข้ายื่นข้อเสนอ ให้ยื่นสำเนาหนังสือรับรองวงเงินสินเชื่อ (สินเชื่อที่ธนาคารภายในประเทศหรือบริษัทเงินทุนหรือบริษัทเงินทุนหลักทรัพย์ที่ได้รับอนุญาตให้ประกอบกิจการเงินทุนเพื่อการพาณิชย์และประกอบธุรกิจค้าประกัน ตามประกาศของธนาคารแห่งประเทศไทย ตามรายชื่อบริษัทเงินทุนที่ธนาคารแห่งประเทศไทยแจ้งเวียนให้ทราบ โดยพิจารณาจากยอดเงินรวมของวงเงินสินเชื่อที่สำนักงานใหญ่รับรองหรือที่สำนักงานสาขารับรอง (กรณีได้รับมอบอำนาจจากสำนักงานใหญ่) ซึ่งออกให้แก่ผู้ยื่นข้อเสนอ นับถึงวันยื่นข้อเสนอไม่เกิน ๙๐ วัน)

(๕) หนังสือรับรอง

(๖) สำเนาใบทะเบียนภาษีมูลค่าเพิ่ม ภพ ๒๐ (ถ้ามี)

(๗) บัญชีเอกสารส่วนที่ ๑ ทั้งหมดที่ได้ยื่นพร้อมกับการเสนอราคาทางระบบจัดซื้อจัดจ้างภาครัฐด้วยอิเล็กทรอนิกส์ ตามแบบในข้อ ๑.๗ (๑) โดยไม่ต้องแนบในรูปแบบ PDF File (Portable Document Format)

ทั้งนี้ เมื่อผู้ยื่นข้อเสนอดำเนินการแนบไฟล์เอกสารตามบัญชีเอกสารส่วนที่ ๑ ครบถ้วน ถูกต้องแล้ว ระบบจัดซื้อจัดจ้างภาครัฐด้วยอิเล็กทรอนิกส์จะสร้างบัญชีเอกสารส่วนที่ ๑ ตามแบบในข้อ ๑.๗ (๑) ให้โดยผู้ยื่นข้อเสนอไม่ต้องแนบบัญชีเอกสารส่วนที่ ๑ ดังกล่าวในรูปแบบ PDF File (Portable Document Format)

๓.๒ ส่วนที่ ๒ อย่างน้อยต้องมีเอกสารดังต่อไปนี้

(๑) ในกรณีที่ผู้ยื่นข้อเสนอมอบอำนาจให้บุคคลอื่นกระทำการแทนให้แนบหนังสือมอบอำนาจซึ่งติดอากรแสตมป์ตามกฎหมาย โดยมีหลักฐานแสดงตัวตนของผู้มอบอำนาจและผู้รับมอบอำนาจ ทั้งนี้หากผู้รับมอบอำนาจเป็นบุคคลธรรมดาต้องเป็นผู้ที่บรรลุนิติภาวะตามกฎหมายแล้วเท่านั้น

(๒) สำเนาหนังสือรับรองผลงานก่อสร้าง

(๓) สำเนาใบขึ้นทะเบียนผู้ประกอบการวิสาหกิจขนาดกลางและขนาดย่อม (SMEs) (ถ้ามี)

(๔) บัญชีเอกสารส่วนที่ ๒ ทั้งหมดที่ได้ยื่นพร้อมกับการเสนอราคาทางระบบจัดซื้อจัดจ้างภาครัฐด้วยอิเล็กทรอนิกส์ตามแบบในข้อ ๑.๗ (๒) โดยไม่ต้องแนบในรูปแบบ PDF File (Portable Document Format)

ทั้งนี้ เมื่อผู้ยื่นข้อเสนอดำเนินการแนบไฟล์เอกสารตามบัญชีเอกสารส่วนที่ ๒ ครบถ้วน ถูกต้องแล้ว ระบบจัดซื้อจัดจ้างภาครัฐด้วยอิเล็กทรอนิกส์จะสร้างบัญชีเอกสารส่วนที่ ๒ ตามแบบในข้อ ๑.๗ (๒) ให้โดยผู้ยื่นข้อเสนอไม่ต้องแนบบัญชีเอกสารส่วนที่ ๒ ดังกล่าวในรูปแบบ PDF File (Portable Document Format)

๔. การเสนอราคา

๔.๑ ผู้ยื่นข้อเสนอต้องยื่นข้อเสนอ และเสนอราคาทางระบบจัดซื้อจัดจ้างภาครัฐด้วยอิเล็กทรอนิกส์ตามที่กำหนดไว้ในเอกสารประกวดราคาอิเล็กทรอนิกส์นี้ โดยไม่มีเงื่อนไขใดๆ ทั้งสิ้น และจะต้องกรอกข้อความให้ถูกต้องครบถ้วน พร้อมทั้งหลักฐานแสดงตัวตนและทำการยืนยันตัวตนของผู้ยื่นข้อเสนอ โดยไม่ต้องแนบบใบเสนอราคาในรูปแบบ PDF File (Portable Document Format)

๔.๒ ให้ผู้ยื่นข้อเสนอกรอกรายละเอียดการเสนอราคาในใบเสนอราคาตามแบบเอกสารประกวดราคาจ้างก่อสร้างด้วยวิธีประกวดราคาอิเล็กทรอนิกส์ (e-bidding) ข้อ ๑.๒ ให้ครบถ้วน โดยไม่ต้องยื่น ใบแจ้งปริมาณงานและราคาและใบบัญชีรายการก่อสร้าง ในรูปแบบ PDF File (Portable Document Format)

ในการเสนอราคาให้เสนอราคาเป็นเงินบาทและเสนอราคาได้เพียงครั้งเดียวและราคาเดียว โดยเสนอราคารวม หรือราคาต่อหน่วย หรือราคาต่อรายการ ตามเงื่อนไขที่ระบุไว้ท้ายใบเสนอราคาให้ถูกต้อง ทั้งนี้ ราคารวมที่เสนอจะต้องตรงกันทั้งตัวเลขและตัวหนังสือ ถ้าตัวเลขและตัวหนังสือไม่ตรงกัน ให้ถือตัวหนังสือเป็นสำคัญ โดยคิดราคารวมทั้งสิ้นซึ่งรวมค่าภาษีมูลค่าเพิ่ม ภาษีอากรอื่น และค่าใช้จ่ายที่พึงปวงไว้แล้ว

ราคาที่เสนอจะต้องเสนอกำหนดยื่นราคาไม่น้อยกว่า ๙๐ วัน ตั้งแต่วันเสนอราคาโดยภายในกำหนดยื่นราคา ผู้ยื่นข้อเสนอต้องรับผิดชอบราคาที่ตนได้เสนอไว้และจะถอนการเสนอราคามีได้

๔.๓ ผู้ยื่นข้อเสนอจะต้องเสนอกำหนดเวลาดำเนินการก่อสร้างแล้วเสร็จไม่เกิน ๑๒๐ วัน นับถัดจากวันลงนามในสัญญาจ้าง หรือวันที่ได้รับหนังสือแจ้งจาก มหาวิทยาลัยพะเยา กองอาคารสถานที่ ให้เริ่มทำงาน

๔.๔ ก่อนเสนอราคา ผู้ยื่นข้อเสนอควรตรวจสอบร่างสัญญา ร่างรายละเอียดขอบเขตของงานทั้งโครงการ (Terms of Reference : TOR) ให้ถี่ถ้วนและเข้าใจเอกสารประกวดราคาจ้างอิเล็กทรอนิกส์ทั้งหมดเสียก่อนที่จะตกลงยื่นข้อเสนอตามเงื่อนไขในเอกสารประกวดราคาจ้างอิเล็กทรอนิกส์

๔.๕ ผู้ยื่นข้อเสนอจะต้องยื่นข้อเสนอและเสนอราคาทางระบบจัดซื้อจัดจ้างภาครัฐ ด้วยอิเล็กทรอนิกส์ในวันที่ ระหว่างเวลา น. ถึง น. และเวลาในการเสนอราคาให้ถือตามเวลาของระบบจัดซื้อจัดจ้างภาครัฐด้วยอิเล็กทรอนิกส์เป็นเกณฑ์

เมื่อพ้นกำหนดเวลายื่นข้อเสนอและเสนอราคาแล้ว จะไม่รับเอกสารการยื่นข้อเสนอ และการเสนอราคาใดๆ โดยเด็ดขาด

๔.๖ ผู้ยื่นข้อเสนอต้องจัดทำเอกสารสำหรับใช้ในการเสนอราคาในรูปแบบไฟล์เอกสารประเภท PDF File (Portable Document Format) โดยผู้ยื่นข้อเสนอต้องเป็นผู้รับผิดชอบตรวจสอบความครบถ้วนถูกต้อง และชัดเจนของเอกสาร PDF File ก่อนที่จะยืนยันการเสนอราคา แล้วจึงส่งข้อมูล (Upload) เพื่อเป็นการเสนอราคาให้แก่มหาวิทยาลัยพะเยา กองอาคารสถานที่ ผ่านทางระบบจัดซื้อจัดจ้างภาครัฐด้วยอิเล็กทรอนิกส์

๔.๗ คณะกรรมการพิจารณาผลการประกวดราคาอิเล็กทรอนิกส์จะดำเนินการตรวจสอบคุณสมบัติของผู้ยื่นข้อเสนอแต่ละรายว่า เป็นผู้ยื่นข้อเสนอที่มีผลประโยชน์ร่วมกันกับผู้ยื่นเสนอรายอื่นตามข้อ ๑.๖ (๑) หรือไม่ หากปรากฏว่าผู้ยื่นเสนอรายใดเป็นผู้ยื่นข้อเสนอที่มีผลประโยชน์ร่วมกันกับผู้ยื่นเสนอรายอื่น คณะกรรมการฯ จะตัดรายชื่อผู้ยื่นเสนอราคาที่มีผลประโยชน์ร่วมกันนั้นออกจากการเป็นผู้ยื่นข้อเสนอ

หากปรากฏต่อคณะกรรมการพิจารณาผลการประกวดราคาอิเล็กทรอนิกส์ว่า ก่อนหรือในขณะที่มีการพิจารณาข้อเสนอ มีผู้ยื่นเสนอรายใดกระทำการอันเป็นการขัดขวางการแข่งขันอย่างเป็นธรรมตาม ข้อ ๑.๖ (๒) และคณะกรรมการฯ เชื่อว่ามีการกระทำอันเป็นการขัดขวางการแข่งขันอย่างเป็นธรรม คณะกรรมการฯ จะตัดรายชื่อผู้ยื่นเสนอรายนั้นออกจากการเป็นผู้ยื่นข้อเสนอ และมหาวิทยาลัยพะเยา กองอาคารสถานที่ จะพิจารณาลงโทษผู้ยื่นเสนอดังกล่าวเป็นผู้ที่จ้าง เว้นแต่ มหาวิทยาลัยพะเยา กองอาคารสถานที่ จะพิจารณาเห็นว่า ผู้ยื่นเสนอรายนั้น มิใช่เป็นผู้ริเริ่มให้มีการกระทำความผิดและได้ให้ความร่วมมือเป็นประโยชน์ต่อการพิจารณาของมหาวิทยาลัยพะเยา กองอาคารสถานที่

๔.๘ ผู้ยื่นข้อเสนอจะต้องปฏิบัติ ดังนี้

- (๑) ปฏิบัติตามเงื่อนไขที่ระบุไว้ในเอกสารประกวดราคาอิเล็กทรอนิกส์
- (๒) ราคาที่เสนอจะต้องเป็นราคาที่รวมภาษีมูลค่าเพิ่ม และภาษีอื่นๆ (ถ้ามี) รวมค่าใช้จ่ายที่พึงปวงไว้ด้วยแล้ว
- (๓) ผู้ยื่นข้อเสนอจะต้องลงทะเบียนเพื่อเข้าสู่กระบวนการเสนอราคา ตามวัน เวลาที่กำหนด
- (๔) ผู้ยื่นข้อเสนอจะถอนการเสนอราคาที่เสนอแล้วไม่ได้

(๕) ผู้ยื่นข้อเสนอต้องศึกษาและทำความเข้าใจในระบบและวิธีการเสนอราคาด้วยวิธีประกวดราคาอิเล็กทรอนิกส์ ของกรมบัญชีกลางที่แสดงไว้ในเว็บไซต์ www.gprocurement.go.th

๔.๙ คู่สัญญาต้องจัดทำแผนการทำงานมาให้ภายใน ๗ วัน นับถัดจากวันลงนามในสัญญา โดยจัดทำแผนการทำงานตามเอกสารแนบท้ายเอกสารประกวดราคาอิเล็กทรอนิกส์ เว้นแต่เป็นกรณีสัญญาที่มีวงเงินไม่เกิน ๕๐๐,๐๐๐ บาท ทั้งนี้ แผนการทำงานให้ถือเป็นเอกสารส่วนหนึ่งของสัญญา

๔.๑๐ ผู้ยื่นข้อเสนอที่เป็นผู้ชนะการเสนอราคาต้องจัดทำแผนการใช้วัสดุที่ผลิตในประเทศ และแผนการใช้เหล็กที่ผลิตในประเทศ โดยยื่นให้หน่วยงานของรัฐภายใน ๖๐ วัน นับถัดจากวันลงนามในสัญญา

๕. หลักเกณฑ์และสิทธิในการพิจารณา

๕.๑ การพิจารณาผลการยื่นข้อเสนอประกวดราคาอิเล็กทรอนิกส์ครั้งนี้ มหาวิทยาลัยพะเยา กองอาคารสถานที่ จะพิจารณาตัดสินโดยใช้หลักเกณฑ์ ราคา

๕.๒ การพิจารณาผู้ชนะการยื่นข้อเสนอ

กรณีใช้หลักเกณฑ์ราคาในการพิจารณาผู้ชนะการยื่นข้อเสนอ มหาวิทยาลัยพะเยา กองอาคารสถานที่ จะพิจารณาจาก ราคารวม

๕.๓ หากผู้ยื่นข้อเสนอรายใดมีคุณสมบัติไม่ถูกต้องตามข้อ ๒ หรือยื่นหลักฐานการยื่นข้อเสนอไม่ถูกต้อง หรือไม่ครบถ้วนตามข้อ ๓ หรือยื่นข้อเสนอไม่ถูกต้องตามข้อ ๔ แล้ว คณะกรรมการพิจารณาผลการประกวดราคาอิเล็กทรอนิกส์จะไม่รับพิจารณาข้อเสนอของผู้ยื่นข้อเสนอรายนั้น เว้นแต่ ผู้ยื่นข้อเสนอรายใดเสนอเอกสารทางเทคนิคหรือรายละเอียดคุณลักษณะเฉพาะของวัสดุที่จะจ้างไม่ครบถ้วน หรือเสนอรายละเอียดแตกต่างไปจากเงื่อนไขที่มหาวิทยาลัยพะเยา กองอาคารสถานที่ กำหนดไว้ในประกาศและเอกสารประกวดราคาอิเล็กทรอนิกส์ ในส่วนที่มีใช้สาระสำคัญและความแตกต่างนั้น ไม่มีผลทำให้เกิดการได้เปรียบเสียเปรียบ ต่อผู้ยื่นข้อเสนอรายอื่น หรือเป็นการผิดพลาดเล็กน้อย คณะกรรมการฯ อาจพิจารณาผ่อนปรนการตัดสินสิทธิ ผู้ยื่นข้อเสนอรายนั้น

๕.๔ มหาวิทยาลัยพะเยา กองอาคารสถานที่ สงวนสิทธิ์ไม่พิจารณาข้อเสนอของผู้ยื่นข้อเสนอ โดยไม่มีการผ่อนผัน ในกรณีดังต่อไปนี้

(๑) ไม่กรอกชื่อผู้ยื่นข้อเสนอในการเสนอราคาทางระบบจัดซื้อจัดจ้าง ด้วยอิเล็กทรอนิกส์

(๒) เสนอรายละเอียดแตกต่างไปจากเงื่อนไขที่กำหนดในเอกสารประกวดราคาอิเล็กทรอนิกส์ที่เป็นสาระสำคัญ หรือมีผลทำให้เกิดความได้เปรียบเสียเปรียบแก่ผู้ยื่นข้อเสนอรายอื่น

๕.๕ ในการตัดสินการประกวดราคาอิเล็กทรอนิกส์หรือในการทำสัญญา คณะกรรมการพิจารณาผลการประกวดราคาอิเล็กทรอนิกส์หรือมหาวิทยาลัยพะเยา กองอาคารสถานที่ มีสิทธิให้ผู้ยื่นข้อเสนอชี้แจงข้อเท็จจริงเพิ่มเติมได้ มหาวิทยาลัยพะเยา กองอาคารสถานที่ มีสิทธิที่จะไม่รับข้อเสนอ ไม่รับราคา หรือไม่ทำสัญญา หากข้อเท็จจริงดังกล่าวไม่เหมาะสมหรือไม่ถูกต้อง

๕.๖ มหาวิทยาลัยพะเยา กองอาคารสถานที่ ทรงไว้ซึ่งสิทธิที่จะไม่รับราคาต่ำสุด หรือราคาหนึ่งราคาใด หรือราคาที่เสนอทั้งหมดก็ได้ และอาจพิจารณาเลือกจ้างในจำนวน หรือขนาด หรือเฉพาะรายการหนึ่งรายการใด หรืออาจจะยกเลิก การประกวดราคาอิเล็กทรอนิกส์โดยไม่พิจารณาจัดจ้างเลยก็ได้ สุดแต่จะพิจารณา ทั้งนี้ เพื่อประโยชน์ของทางราชการเป็นสำคัญ และให้ถือว่าการตัดสินของ มหาวิทยาลัยพะเยา กองอาคารสถานที่ เป็นเด็ดขาด ผู้ยื่นข้อเสนอจะเรียกร้องค่าใช้จ่าย หรือค่าเสียหายใดๆ มิได้ รวมทั้ง มหาวิทยาลัยพะเยา กองอาคารสถานที่ จะพิจารณายกเลิกการประกวดราคาอิเล็กทรอนิกส์และลงโทษผู้ยื่นข้อเสนอเป็นผู้ทำงาน ไม่ว่าจะเป็นผู้ยื่นข้อเสนอที่ได้รับการคัดเลือกหรือไม่ก็ตาม หากมีเหตุที่เชื่อถือได้ว่ายื่นข้อเสนอกระทำการโดยไม่สุจริต เช่น การเสนอเอกสารอันเป็นเท็จ หรือใช้ชื่อบุคคลธรรมดา หรือนิติบุคคลอื่นมาเสนอราคาแทน เป็นต้น

ในระหว่างระยะเวลาการก่อสร้าง ผู้ยื่นข้อเสนอที่ได้รับการคัดเลือกให้เป็นผู้รับจ้างต้องปฏิบัติ
ตามหลักเกณฑ์ที่กฎหมายและระเบียบได้กำหนดไว้โดยเคร่งครัด

๑๓. การประเมินผลการปฏิบัติงานของผู้ประกอบการ

มหาวิทยาลัยพะเยา กองอาคารสถานที่ สามารถนำผลการปฏิบัติงานแล้วเสร็จตามสัญญาของ
ผู้ยื่นข้อเสนอที่ได้รับการคัดเลือกให้ เป็นผู้รับจ้างเพื่อนำมาประเมินผลการปฏิบัติงานของผู้ประกอบการ

ทั้งนี้ หากผู้ยื่นข้อเสนอที่ได้รับการคัดเลือกไม่ผ่านเกณฑ์ที่กำหนดจะถูกระงับการยื่นข้อเสนอหรือ
ทำสัญญากับมหาวิทยาลัยพะเยา กองอาคารสถานที่ ไว้ชั่วคราว



มหาวิทยาลัยพะเยา

มกราคม ๒๕๖๘





โครงการ

งานก่อสร้างห้องน้ำบริเวณลานจอดรถประตู 3 มหาวิทยาลัยพะเยา

มหาวิทยาลัยพะเยา





ก่อสร้างห้องน้ำบริเวณลานจอดรถประตู 3 มหาวิทยาลัยพะเยา

(แบบงานสถาปัตยกรรม)



รายการประกอบแบบ

งานก่อสร้างขุดบ่อบาด

วัสดุ

- อิฐมวลเบา, คอนกรีตบล็อก, อิฐมวลเบา ต้องมีคุณภาพดี แข็งแรง ไม่แตกวิ้ว ไม่บิดงอ
- ซีเมนต์และซีเมนต์ขาว ใช้ตามมาตรฐานผลิตภัณฑ์อุตสาหกรรม มอก.
- ทนความเป็นทายน้ำจืดที่ละลายจากจากสิ่งสกปรกจากเชื้อปนขนาดเม็ดทรายต้องใกล้เคียงกันโดยมีคุณสมบัติดังต่อไปนี้

ผ่านตะแกรงร่อน เบอร์ 8	100	%
ผ่านตะแกรงร่อน เบอร์ 50	15 - 40	%
ผ่านตะแกรงร่อน เบอร์ 100	0 - 10	%

- น้ำจะต้องสะอาด และมีคุณสมบัติเหมือนที่ใช้ในงานคอนกรีตเสริมเหล็ก
- อัตราส่วนผสมบ่อบาด เมื่อผสมปูนซีเมนต์แล้วต้องใช้ให้หมดภายใน 1 ชั่วโมง ปูนซีเมนต์ 1 ส่วน ทนายน้ำ 3 - 3.5 ส่วน โดยปริมาตร น้ำปริมาณที่ทำงานได้ (ห้ามใช้ปูนกึ่งที่เริ่มแข็งตัวหรือเศษปูนที่ร่วงจากภาชนะก่อสร้างมาใช้อีก)

การก่อสร้าง

- ผนังที่ก่อบนพื้นหรือก่อชั้นเสาคอนกรีตเสริมเหล็ก จะต้องสกัดผิวให้ขรุขระแล้วทำความสะอาดและรดน้ำให้เปียกก่อนที่จะก่อผนัง
- เสาคอนกรีตเสริมเหล็กที่ผนังจะก่อขึ้นจะต้องยึดเหล็กกลมขนาดเส้นผ่านศูนย์กลาง 6 มิลลิเมตรยาว 30 เซนติเมตรทุกระยะ 30 เซนติเมตร
- ผนังที่ก่อชั้นคาน หรือชั้นคอนกรีตเสริมเหล็ก จะต้องเว้นช่องไว้ประมาณ 10 - 20 เซนติเมตรไม่น้อยกว่า 3 วัน เพื่อให้ปูนกึ่งแห้งตัวและทุกลดตัวจนได้ที่จะทำการก่อให้ชนท้องคานหรือท้องพื้นได้

การขุดบ่อบาด

- การขุดบ่อบาดเมื่อการขุดครั้งสุดท้ายเสร็จเรียบร้อยแล้วจะต้องเรียบและลาดสม่ำเสมอไม่เป็นรอยคลื่น และรอยเกยียง ได้ดังได้ระดับทั้งแนวรอบ และแนวตั้งมุมทุกมุมจะต้องตรง ได้ดังและฉาก (เว้นแต่ที่จะบุไว้เป็นพิเศษในแบบ)
- การขุดบ่อบาดจะต้องขุด 2 ครั้งเสมอ คือ ขุดบ่อบาดรองพื้น และขุดบ่อบาดตกแต่ง
- การเตรียมผิวบ่อบาดจะต้องทำให้ขรุขระเสียก่อน พร้อมทั้งล้างน้ำให้สะอาด ผิวหยาบจากกลุ่มโซลิมหรือน้ำมันล้าง
- การขุดบ่อบาดรองพื้นจะต้องได้ระดับใกล้เคียงกับระดับแนวที่เพิมไว้ (ความหนาของบ่อบาดรองพื้นประมาณ 10 มิลลิเมตร)
- การขุดบ่อบาดตกแต่ง ให้ทำความสะอาดและรดน้ำบริเวณที่จะขุดบ่อบาดให้เปียกโดยทั่ว แล้วจึงขุดบ่อบาดตกแต่งตามระดับที่ได้เพิมไว้ (การขุดบ่อบาดในขั้นนี้ให้หนาไม่เกิน 8 มิลลิเมตร) เมื่อขุดเสร็จแล้วจะต้องทำการบ่มผิวบ่อบาด
- กรณวิธีเตรียมผิวบ่อบาด การขุดบ่อบาดและการบ่มผิวบ่อบาดจะต้องเป็นไปตามหลักวิชาช่างที่ดี และได้รับความเห็นชอบจากวิศวกรผู้ควบคุมงาน

ระบบกำจัดปลวก(ถ้ามี)

ระบบการติดตั้งท่อ Pipe Treatment System (PipePE) คือการบำบัดยาเคมีผ่านทางท่อเคมีแล้วฉีดทับปลวกในอนาคต โดยดำเนินการเมื่ออาคารก่อสร้างเสร็จเรียบร้อยแล้ว สามารถป้องกันปลวกได้ โดยทางเคมีน้ำยาเข้าท่อที่ติดตั้งไว้เพื่อหลีกเลี่ยงการเจาะพื้นเป็นการพัฒนาจากระบบฉีดน้ำยา (Soil Treatment - System) ชั้นตอนการปฏิบัติงานป้องกันปลวกในระบบนี้เริ่มจากการติดตั้งท่อเคมี (Pipe Treatment - System) และระบบฉีดน้ำยาลงดิน (Soil Treatment System)



ชื่องาน :
งานก่อสร้างระบบบำบัดน้ำเสียชุมชน 3 หมู่บ้านสีชมพู

หน่วยงาน :
มหาวิทยาลัยเทคโนโลยีพระจอมเกล้าธนบุรี

ผู้ปฏิบัติงาน :

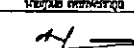

รองศาสตราจารย์ ดร.สุภัทรา พงษ์ภาณุ
อธิการบดีมหาวิทยาลัยเทคโนโลยีพระจอมเกล้าธนบุรี

ชื่อแบบแปลน :
ขุดบ่อบาดและก่อสร้างระบบบำบัดน้ำเสียชุมชน

ผู้ควบคุมงาน :

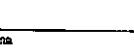
วิศวกร :

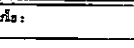
วิศวกร :

วิศวกร :

วิศวกร :

นายวิชาญ วัฒนวิทย์
(ผู้อำนวยการกองช่าง)

นายวิชาญ วัฒนวิทย์
(ผู้อำนวยการกองช่าง)

นายวิชาญ วัฒนวิทย์
(ผู้อำนวยการกองช่าง)



แสดงพื้น

รายละเอียด

- ① พื้นปูกระเบื้องแกรนิตโต้ ขนาด (60x60) ซม.
- ② พื้น ค.ส.ล. ขัดมันเคลือบผิวด้วยน้ำยากันซึมชนิดใส
- ③ พื้น ค.ส.ล. ขัดแต่งเรียบขีดร่องลายก้างปลา

แสดงผนัง

รายละเอียด

- △ ผนังก่ออิฐมวลเบาคึ่งแผ่นฉาบปูนเรียบ ทาสีน้ำพลาสติก
- △ ผนังก่ออิฐมวลเบาคึ่งแผ่นฉาบปูนเรียบ ผิวปูกระเบื้องแกรนิตโต้ ขนาด (30x60) ซม. สูงชนฝ้าเพดาน
- △ ผนังใต้หลังคาไม้ฝาเทียมขนาด 8" ทหนา 8 m.m. ตีซ้อนกรีด ทาสีน้ำพลาสติก โครงคร่าวเหล็กกล่อง 1-1/2" x 1-1/2" ทหนา 1.2 m.m. @ (0.40x0.40 m.)

แสดงฝ้าเพดาน

รายละเอียด

- ① ฝ้ายิปซัมบอร์ดหนา 9 มม. โครงคร่าวเหล็กชุบสังกะสี ชนิดกันชื้น

บททั่วไป

ค่าระดับ จะยะและขนาดต่างๆในแบบกำหนดหน่วยเป็นเมตรนอกจากกำหนดไว้เป็นอย่างอื่น,ค่าระดับ+0.00 ม. ให้ถือค่าระดับที่กำหนดเป็นหลัก ภายหลังการก่อสร้างหรือระยะในแบบ หากมีการขัดแย้งกันหรือไม่ละเอียดชัดเจนให้ถือตามรูปแบบก่อสร้างนี้เป็นข้อยุติหรือให้อยู่ในดุลพินิจของสถาปนิก หรือวิศวกรผู้ออกแบบเป็นผู้วินิจฉัย(ห้ามวัดระยะจากแบบให้ถือตัวเลขที่ระบุในแบบเป็นสำคัญ) ในการก่อสร้างให้จัดช่างและแรงงานพร้อมเครื่องมือเครื่องใช้ที่ดี มีคุณภาพเพื่อทำการก่อสร้างตามรูป แบบและรายการให้เสร็จเรียบร้อยด้วยวัสดุที่ดีมีคุณภาพ ได้มาตรฐานตามกำหนดในแบบ หากวัสดุใดมีอาจจัดหาได้ในท้องตลาดในขณะนั้น หรือจะใช้วัสดุที่ดีมีคุณภาพเทียบเท่าแทนวัสดุที่กำหนดในรูปแบบและรายการให้อยู่ในการพิจารณาและอนุมัติการใช้จากสถาปนิก หรือวิศวกรผู้ออกแบบ หรือผู้มีอำนาจที่ได้รับการแต่งตั้ง



โครงการ : งานก่อสร้างจัดเก็บรวมสวนของหอประชุม 3 มหาวิทยาลัยราชภัฏ

ที่ตั้ง : มหาวิทยาลัยราชภัฏ

ผู้ว่า : [Signature]

ออกแบบโดย : งานออกแบบและก่อสร้าง กองอาคารสถานที่ มหาวิทยาลัยราชภัฏ

ผู้ควบคุม : [Signature]

ผู้ควบคุม : [Signature]

ผู้ควบคุม : [Signature]

ผู้ควบคุม :

รายการแก้ไข :

นายประวิทย์ วัฒนาราม (ผู้อำนวยการกองช่าง)

นายประวิทย์ วัฒนาราม (ผู้อำนวยการกองช่าง)

นายประวิทย์ วัฒนาราม



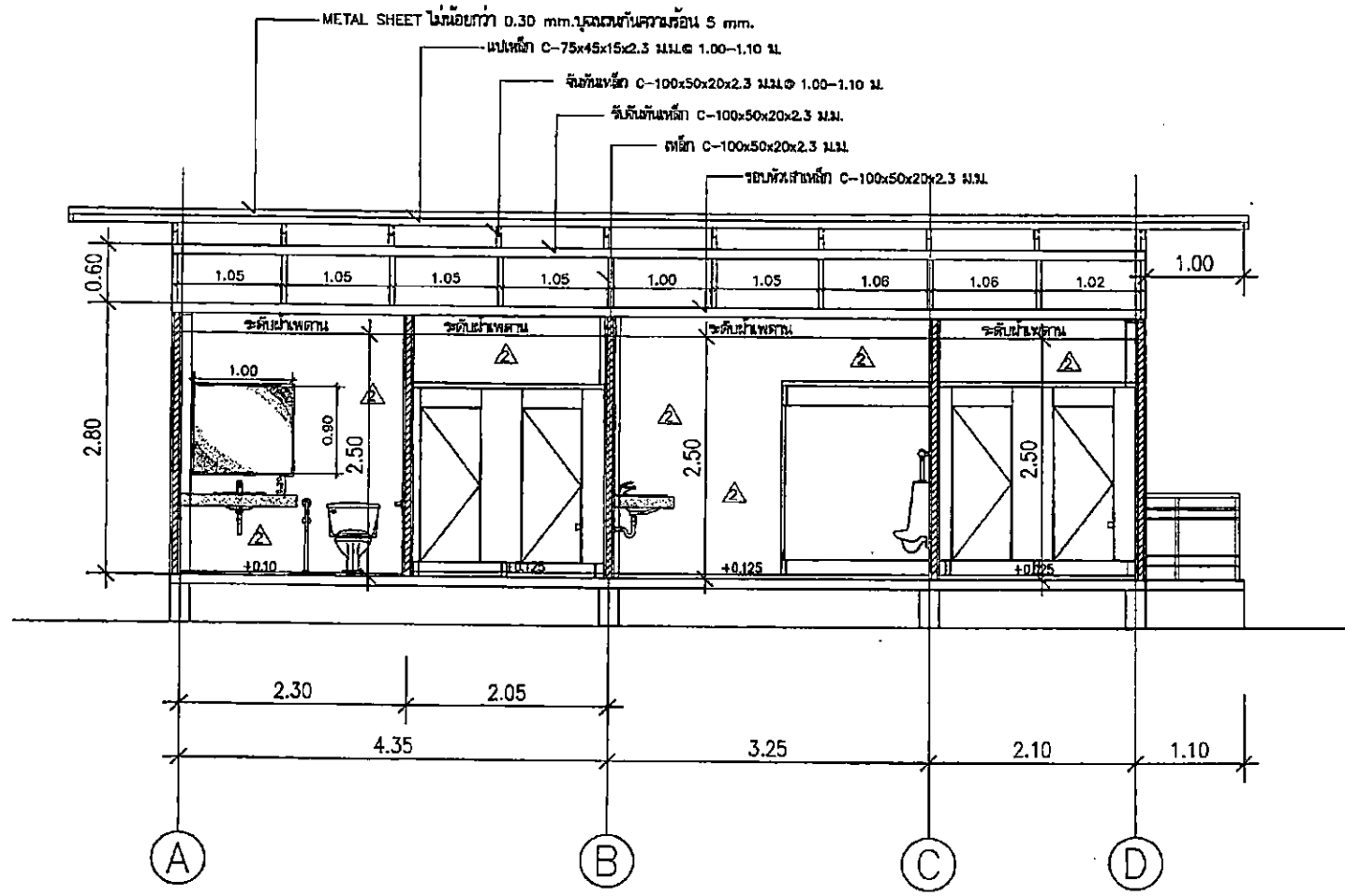

รูปตัด A-A
 SCALE 1 : 50



โครงการ :
 งานก่อสร้างอาคารเรียนและหอประชุม 3
 มหาวิทยาลัยขอนแก่น

คณะ :
 มหาวิทยาลัยขอนแก่น

อาจารย์ :
 ผศ.ดร.วิมล วัฒนกุล
 อธิการบดีมหาวิทยาลัยขอนแก่น

อาจารย์ :
 อ.ดร.วิมล วัฒนกุล
 คณบดีคณะสถาปัตยกรรมศาสตร์
 มหาวิทยาลัยขอนแก่น

ผู้ร่าง :
 ผศ.ดร.วิมล วัฒนกุล
 อาจารย์ :
 ผศ.ดร.วิมล วัฒนกุล
 อาจารย์ :
 ผศ.ดร.วิมล วัฒนกุล
 อาจารย์ :
 ผศ.ดร.วิมล วัฒนกุล

ชื่อของงาน :











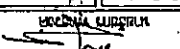
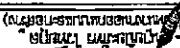
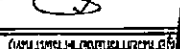
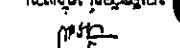
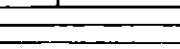
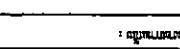

นายวิชาวัฒน์ ขอนแก่น
 (อธิการบดีมหาวิทยาลัยขอนแก่น)

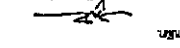
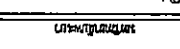
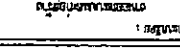
นายวิมล วัฒนกุล
 (คณบดีคณะสถาปัตยกรรมศาสตร์)

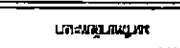
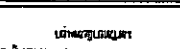
นายวิชาวัฒน์ ขอนแก่น

หน้า	หน้า
33	33
หน้า	หน้า
43	A1-05



11-07	၁၃
၁၃	၁၃
	
	
	
	
	
	
	
	
	
	
	
	
	
	
	
	
	
	
	
	
	



SCALE 1 : 50

ပုံစံ

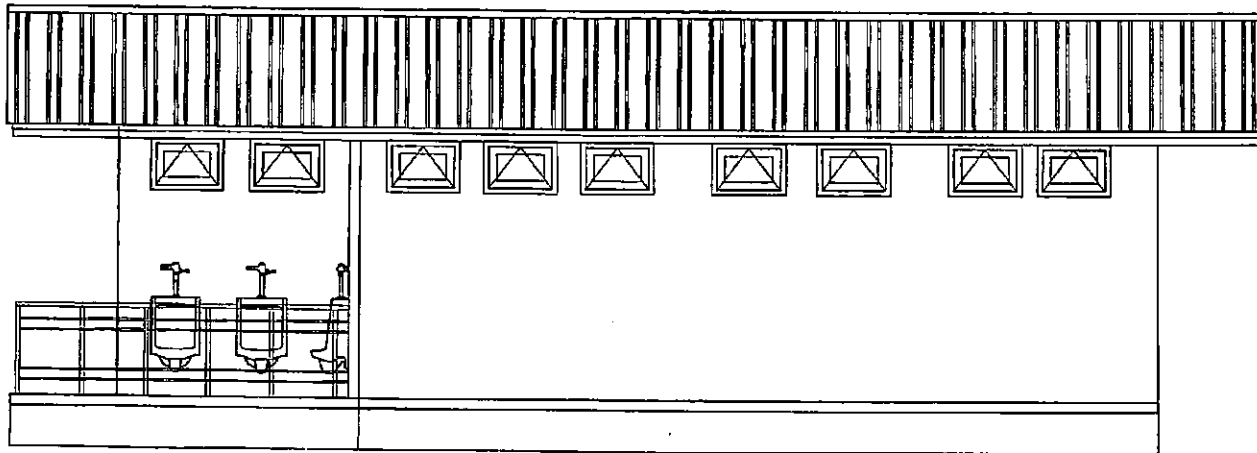

รูปด้าน



SCALE

1 : 50



โครงการ :
งานออกแบบอาคารในบริเวณศาลากลางต.ป.จ. 3
มหาวิทยาลัยสุโขทัย

คำขอ :
มหาวิทยาลัยสุโขทัย

ผู้จัดทำ :
[Signature]
รองศาสตราจารย์ ดร.สุเมธ วัฒนวิวัฒน์
ผู้อำนวยการฝ่ายสถาปัตย์

ออกแบบโดย :
งานสถาปัตยกรรมศาสตร์
กองสถาปัตย์
มหาวิทยาลัยสุโขทัย

ผู้ตรวจ :
ศาสตราจารย์
[Signature]
นายวิชาญ วัฒนวิวัฒน์

นายวิชาญ วัฒนวิวัฒน์
[Signature]

นายวิชาญ วัฒนวิวัฒน์
[Signature]

นายวิชาญ วัฒนวิวัฒน์

นายวิชาญ วัฒนวิวัฒน์

นายวิชาญ วัฒนวิวัฒน์

[Signature]
นายวิชาญ วัฒนวิวัฒน์
(ผู้อำนวยการกองสถาปัตย์)

[Signature]
นายวิชาญ วัฒนวิวัฒน์
(ผู้อำนวยการกองสถาปัตย์)

[Signature]
นายวิชาญ วัฒนวิวัฒน์

หน้า	หน้า
รวม 43	A1-09





วิศวะทางกรมง

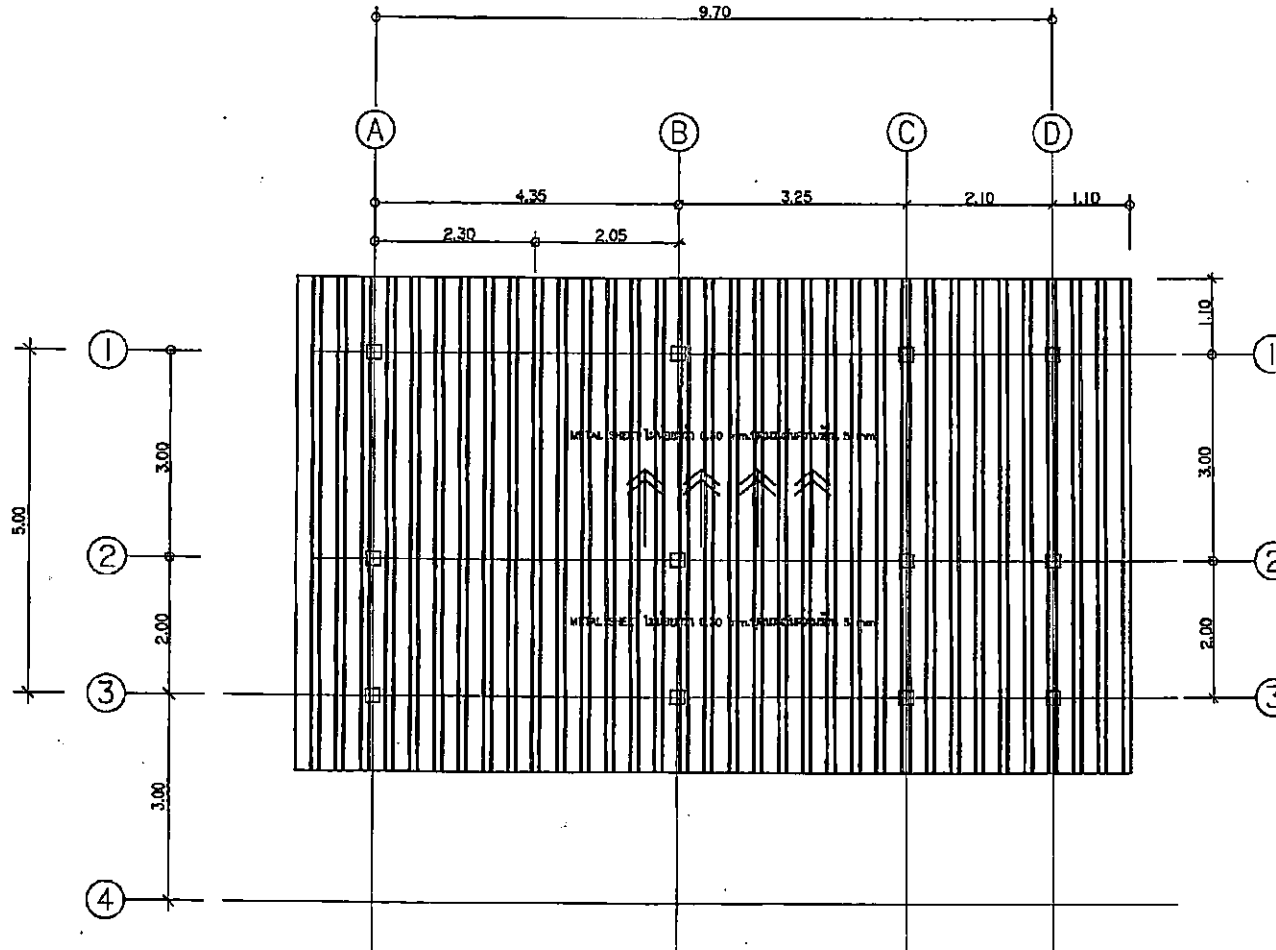

แปลนหลังคา

SCALE 1 : 75



โครงการ :
งานออกแบบเบื้องต้นและงานสถาปัตย์ 3
มหาวิทยาลัยบูรพา

คณะ :
มหาวิทยาลัยบูรพา

ภาควิชา :
ภาควิชาสถาปัตย์
อาจารย์ ดร. อนุชา พงษ์พานิช
ผู้อำนวยการภาควิชาสถาปัตย์

อาจารย์ :
งานออกแบบเบื้องต้น
ภาควิชาสถาปัตย์
มหาวิทยาลัยบูรพา

ผู้สอน :
ศก.ภค.
นายวิชาญ แซ่ซึกาวง

ผู้เขียน :
นายวิชาญ แซ่ซึกาวง

ผู้ตรวจสอบ :
นายวิชาญ แซ่ซึกาวง

ผู้ควบคุมงาน :
นายวิชาญ แซ่ซึกาวง

ผู้ควบคุมงาน :

ผู้ควบคุมงาน :

นายวิชาญ แซ่ซึกาวง
ผู้อำนวยการภาควิชาสถาปัตย์

นายวิชาญ แซ่ซึกาวง
ผู้อำนวยการภาควิชาสถาปัตย์

นายวิชาญ แซ่ซึกาวง

วันที่ :
หน้า :
หน้า 43

A1-11



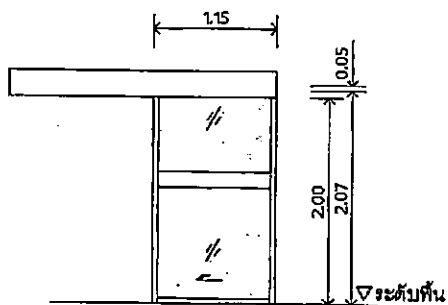

①

ตำแหน่งติดตั้ง ทั่วไป
 ลักษณะการเปิด บานเลื่อนเดี่ยว
 วงกบ อลูมิเนียม
 บาน กระจก-ผ้า
 - กรอบบานบน-ล่าง อลูมิเนียม
 - กรอบบานข้าง อลูมิเนียม
 - อุปกรณ์ - อุปกรณ์รางเลื่อน
 - กุญแจ
 - มือจับ
 หมายเหตุ -

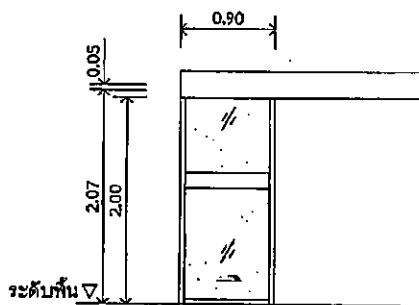

②

ตำแหน่งติดตั้ง ทั่วไป
 ลักษณะการเปิด บานเลื่อนเดี่ยว
 วงกบ อลูมิเนียม
 บาน กระจก-ผ้า
 - กรอบบานบน-ล่าง อลูมิเนียม
 - กรอบบานข้าง อลูมิเนียม
 - อุปกรณ์ - อุปกรณ์รางเลื่อน
 - กุญแจ
 - มือจับ
 หมายเหตุ -

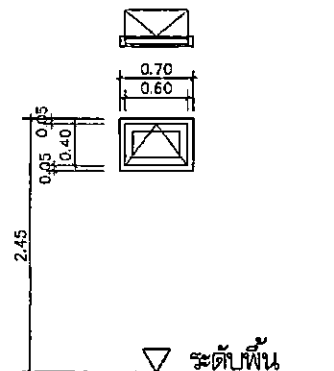

①

ตำแหน่งติดตั้ง ห้องน้ำ
 ลักษณะการเปิด บานกระทุ้ง
 วงกบ อลูมิเนียม
 บาน กระจกผ้า
 กรอบบานบน-ล่าง อลูมิเนียม
 กรอบบานข้าง อลูมิเนียม
 อุปกรณ์ อลูมิเนียมครบชุด

ขยายประตู - หน้าต่าง

SCALE

1 : 50



โครงการ :
 งานช่างไม้ภายในบริเวณศาลากลางจังหวัดบุรีรัมย์
 มหาวิทยาลัยเทคโนโลยีพระยา

ผู้เสนอ :
 มหาวิทยาลัยเทคโนโลยีพระยา

อนุมัติ :
 รองศาสตราจารย์ ดร.สุภัทรา ขจรนันทน์
 อธิการบดีมหาวิทยาลัยเทคโนโลยีพระยา

ออกแบบโดย :
 วิชาเอกสถาปัตย์ศิลป์
 คณะสถาปัตยกรรมศาสตร์
 มหาวิทยาลัยเทคโนโลยีพระยา

ผู้ตรวจ :
 วิชาช่างไม้
 วิชาช่างเครื่องกล

วิชาช่างไฟฟ้า
 วิชาช่างเครื่องกล

วิชาช่างเครื่องกล

วิชาช่างเครื่องกล

วิชาช่างเครื่องกล

วิชาช่างเครื่องกล

วิชาช่างเครื่องกล

วิชาช่างเครื่องกล

วิชาช่างเครื่องกล



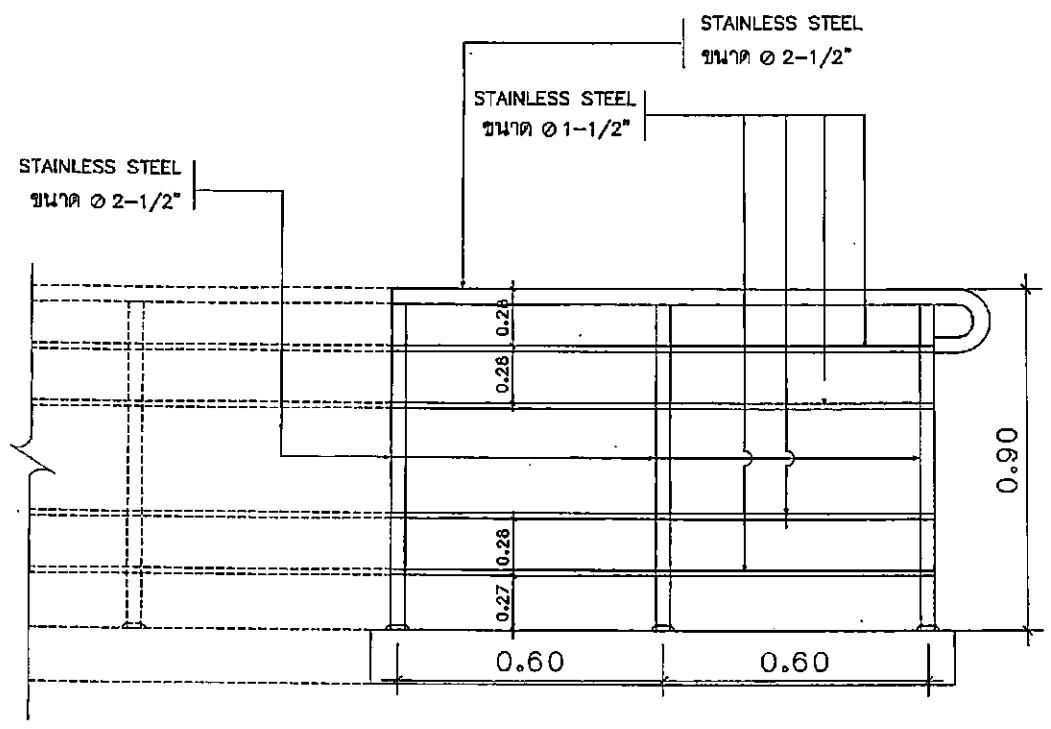

ขยายราวกันตก



โครงการ :
งานจัดทำคู่มือปฏิบัติงานและตรวจรับงาน
ระบบปรับอากาศ

ผู้สอน :
นายไพฑูริย์พวง

ผู้เขียน :
นายไพฑูริย์พวง
นายไพฑูริย์พวง

ตรวจสอบโดย :
นางอรรชกา นนทะนุกุล
ภาควิชาการศึกษาศาสตร์
มหาวิทยาลัยราชภัฏอุดรธานี

ผู้ตรวจ :
นายไพฑูริย์พวง

นายไพฑูริย์พวง

นายไพฑูริย์พวง

นายไพฑูริย์พวง

นายไพฑูริย์พวง

นายไพฑูริย์พวง

นายไพฑูริย์พวง
(ผู้อำนวยการกองอาคารสถานที่)

นายไพฑูริย์พวง
(หัวหน้างานช่างเทคนิคช่าง)

ผู้เขียน :
นายไพฑูริย์พวง

หน้า
43

AT-14



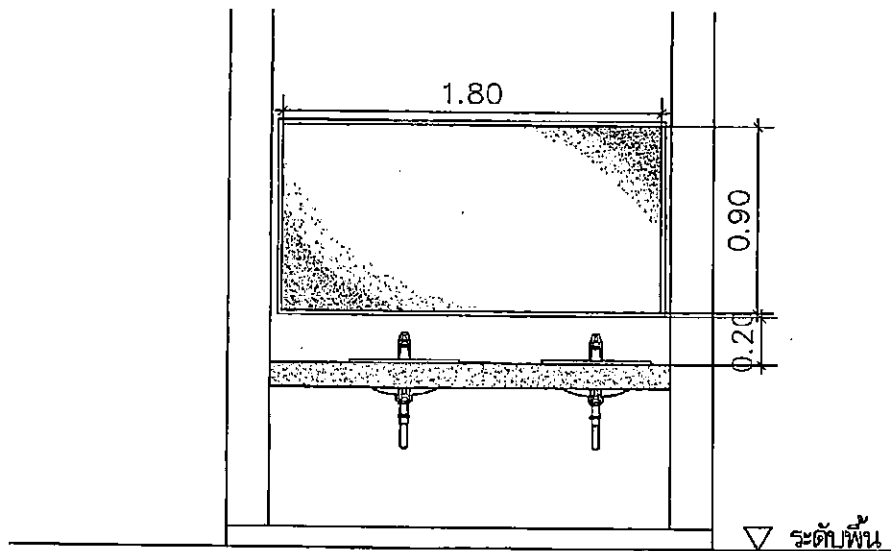

งานติดตั้งกระจกเงาภายนอก

SCALE

1 : 25



โครงการ :
งานติดตั้งกระจกเงาภายนอกอาคาร 3
มหาวิทยาลัยบูรพา

ที่ตั้ง :
มหาวิทยาลัยบูรพา

วันที่ :
ศาสตราจารย์ ดร.สุภัทฯ พงษ์พานิชย์
อธิการบดีมหาวิทยาลัยบูรพา

สถานที่ :
งานติดตั้งกระจกเงา
อาคารพาณิชย์
มหาวิทยาลัยบูรพา

ผู้ตรวจ :
สถาปนิก
นายวิชาญ เกตุพิชัยกุล

ผู้ควบคุม :
นายวิชาญ เกตุพิชัยกุล

นายวิชาญ เกตุพิชัยกุล

นายวิชาญ เกตุพิชัยกุล

นายวิชาญ เกตุพิชัยกุล

นายวิชาญ เกตุพิชัยกุล

นายวิชาญ เกตุพิชัยกุล
(ผู้อำนวยการกองช่างสถาปัตย์)

นายวิชาญ เกตุพิชัยกุล
(วิศวกรหน้างานแบบก่อสร้าง)

นายวิชาญ เกตุพิชัยกุล

ชื่อ
43

A1-15



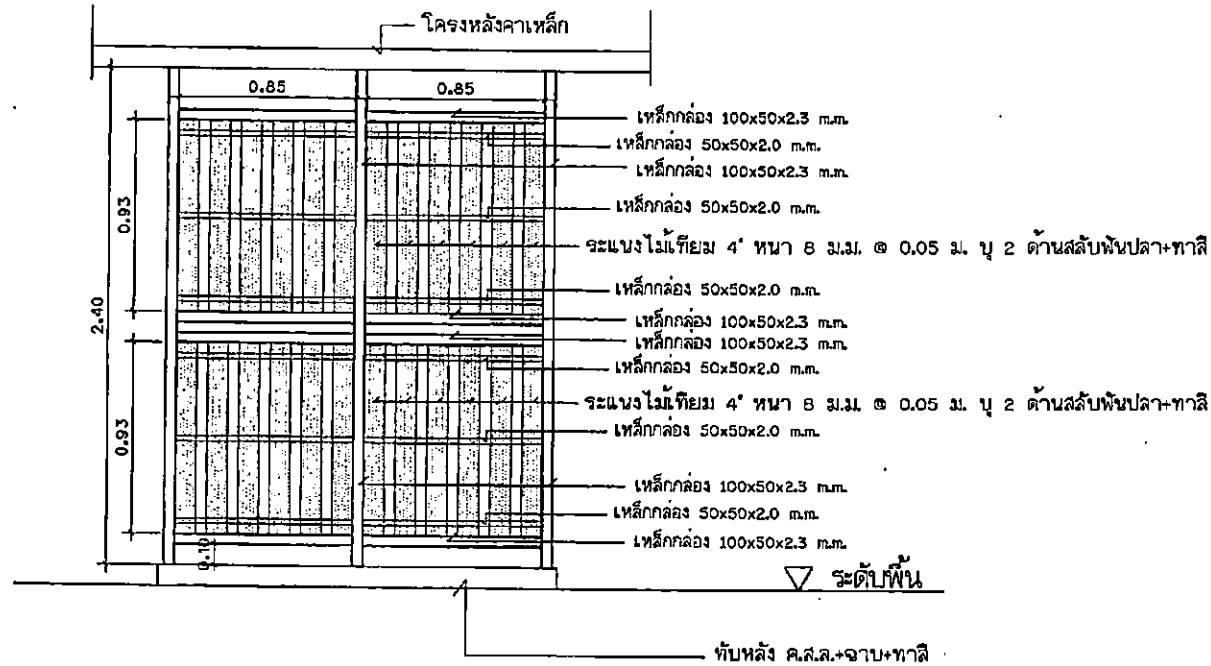

งานติดตั้งแผงบังตา

SCALE 1 : 25

TOP VIEW

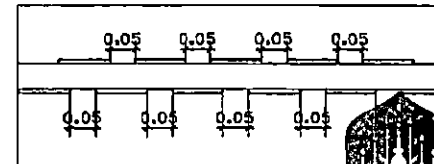

แบบขยายจะแนงไม้เทียม



โครงการ :
งานก่อสร้างจัดเก็บขยะและขยะมูลฝอย 3
ระดับชั้นพัก

ที่ตั้ง :
มหาวิทยาลัยบูรพา

ผู้รับ :
นางอริศรา พงษ์ศิริ
ผู้อำนวยการฝ่ายบริหาร
มหาวิทยาลัยบูรพา

สถาปนิก :
นายสมชาย วัฒนวิเศษ
กองช่างเทคนิค
มหาวิทยาลัยบูรพา

ผู้ควบคุม :
นายสุวิทย์ เทพพิทักษ์

นายวิชาญ พงษ์ศิริ

นายวิชาญ พงษ์ศิริ

นายวิชาญ พงษ์ศิริ

นายวิชาญ พงษ์ศิริ

นายวิชาญ พงษ์ศิริ

นายวิชาญ พงษ์ศิริ
(ผู้อำนวยการกองช่างเทคนิค)

นายวิชาญ พงษ์ศิริ
(วิศวกรผู้ออกแบบและก่อสร้าง)

นายวิชาญ พงษ์ศิริ

นายวิชาญ พงษ์ศิริ

นายวิชาญ พงษ์ศิริ

A1-18

43



ก่อสร้างห้องน้ำบริเวณลานจอดรถประตู 3 มหาวิทยาลัยพะเยา

(แบบงานโครงสร้าง)



รายการประกอบแบบ

โครงสร้าง

ฐานราก, เสา	เป็น	คอนกรีตเสริมเหล็ก หรือตามที่ปรากฏในแบบและข้อ
คาน	เป็น	คอนกรีตเสริมเหล็ก หรือตามที่ปรากฏในแบบและข้อ
พื้น	เป็น	คอนกรีตเสริมเหล็ก, แผ่นพื้นผิวจริงรูป หรือตามที่ปรากฏในแบบและข้อ
ผนัง	เป็น	ก่ออิฐฉาบปูนหรืออิฐมวลเบา หรือตามที่ปรากฏในแบบและข้อ
หลังคา	เป็น	โครงสร้างเหล็ก, ทุ่นแก๊สซีที หรือตามที่ปรากฏในแบบและข้อ

รายการก่อสร้างมาตรฐาน

งานฐานราก ก่อผนังฐานรากต้องเตรียมพื้นที่ถม ดัด และปรับระดับให้เรียบรอยและให้สภาพผิว ผิวฉาบ หรือผู้ควบคุมงานตรวจสอบก่อน จึงดำเนินการก่อสร้างต่อไป

งานคอนกรีตเสริมเหล็ก งานและยึดเกี่ยวข้องกับงานคอนกรีตเสริมเหล็ก ซึ่งไม่ได้ระบุในแบบและบทกำหนดนี้ ให้ถือปฏิบัติตามมาตรฐานสำหรับงานคอนกรีตเสริมเหล็กของวิศวกรรมแห่งประเทศไทย

อัตราส่วนผสมคอนกรีต คอนกรีตทั่วไป ๒:๒:4 (ปูนซีเมนต์ : ทราย : หิน) กำลังยึดของคอนกรีตต้องไม่น้อยกว่า ๒๐ กก./ตร.ซม. (รูปทรงกระบอก) คอนกรีตหยาบ ๒:๓:๕ (ปูนซีเมนต์ : ทราย : หิน) กำลังยึดของคอนกรีตต้องไม่น้อยกว่า ๑๐ กก./ตร.ซม. (รูปทรงกระบอก) คอนกรีตผสมเสร็จ กำลังยึดของคอนกรีตต้องไม่น้อยกว่า [ลูกบาศก์ ๑๐๐ กก./ตร.ซม. และรูปทรงกระบอก ๑๔๐ กก./ตร.ซม.] [ลูกบาศก์ ๒๑๐ กก./ตร.ซม. และรูปทรงกระบอก ๑๘๐ กก./ตร.ซม.] [ลูกบาศก์ ๒๔๐ กก./ตร.ซม. และรูปทรงกระบอก ๒๑๐ กก./ตร.ซม.] [ลูกบาศก์ ๒๘๐ กก./ตร.ซม. และรูปทรงกระบอก ๒๔๐ กก./ตร.ซม.] หรือคอนกรีตพิเศษตามที่ปรากฏในแบบและ หรือตามที่ปรากฏในแบบและข้อ

การเทคอนกรีต

การเทคอนกรีตต้องทำให้นับทุกจุด โดยใช้เครื่องมือเข้าคอนกรีต คอนกรีตที่ผสมไว้มีอายุเกิน ๑๐ นาทีและตกหล่นตามพื้นห้ามนำไปใช้ก่อตัวอื่น ก่อนเทขึ้นบนทาบยัดแน่นให้หรือเทบนแผ่นพลาสติกหนารองพื้นก่อน ๑ ชั้น หรือตามที่ปรากฏในแบบ

บททั่วไป

- น้ำที่ใช้ผสมคอนกรีต ต้องเป็นน้ำจืดสะอาดปราศจากกรด, ด่าง, เกลือหรือวัสดุเจือปนที่เป็นอันตรายต่อคุณภาพของคอนกรีต และห้ามใช้น้ำขุ่นผสมคอนกรีต
- ห้ามใช้สารผสมพิเศษจนกว่าจะได้รับอนุมัติจากวิศวกรควบคุมงาน
- ส่วนหุ้มของคอนกรีต ถ้าไม่ได้แสดงไว้ในแบบรายละเอียดแล้ว ให้ใช้ส่วนหุ้มคอนกรีตจากผิวไม้แบบถึงผิวออกเหล็กเสริมดังนี้

ฐานราก	ล้นหุ้ม	5.0	เส้นตีเมต
เสาตอม่อ	ล้นหุ้ม	5.0	เส้นตีเมต
คาน - เสา	ล้นหุ้ม	2.5	เส้นตีเมต
พื้น	ล้นหุ้ม	1.5	เส้นตีเมต

- เหล็กเสริม ใช้เหล็กที่ได้มาตรฐานอุตสาหกรรม การงอของเหล็ก และภาชนะหล่อให้เป็นไปตามมาตรฐานหรือข้อกำหนดวิศวกรรมสถานหรืออยู่ในดุลพินิจของวิศวกรควบคุมงาน (ต้องเป็นเหล็กเส้นใหม่มีฉลากปราศจากสนิม ความนำมันและรอยร้าว)
- แบบหล่อ การประกอบต้องได้ตั้ง, เขาก, และระมัดระวังแบบก่อตัวสูง รุกนวมต้องสนิทไม่มีอากาศรั่วซึมของน้ำปูนไหลออกมาได้

การบ่มคอนกรีต

เมื่อหน้าคอนกรีตเริ่มหมาดอยู่ในระยะแข็งตัวจะต้องป้องกันอันตรายจากภาวะถูกแดด ลมร้อน มน น้ำไหล หรือการบวกรุกน้ำหนักเกินสมควรเมื่อคอนกรีตพื้นจะระ 24 ชั่วโมงจึงจัดการให้คอนกรีตเปียกชุ่มน้ำติดกันอย่างน้อย ๓ วัน หรือให้สภาพผิวหรือผิวออกแบบเป็นผู้แนะนำวิธีการการบ่มคอนกรีต

วัสดุงานคอนกรีตเสริมเหล็ก

ปูนซีเมนต์ ที่ใช้ในงานโครงสร้างใช้ปอร์ตแลนด์ซีเมนต์ประเภทที่ 1 ตาม มอก. ๒๕ ได้แก่ ทรายขาว, ทรายขาว, ทรายที่โตนแดง, ทรายภูเขาไฟ, คอนกรีตผสมเสร็จ หรือเทียบเท่า (ต้องเป็นปูนที่ไม่เสื่อมคุณภาพและห้ามใช้เศษปูนที่แตกจากถุง)

ทราย ที่ใช้ต้องเป็นทรายน้ำจืดที่หยาบมีความสะอาดปราศจากสิ่งปลอมปนและวัชพืช

หิน ที่ใช้ผสมคอนกรีตเป็นหินไม่คุณภาพดีขนาด ๑/๒" - ๑ ๑/๒" โดยใช้ตามความเหมาะสม เช่น

- หินขนาด 3/4" - 1-1/2" ใช้กับงานฐานราก, เสา, คานและพื้น
- หินขนาด 1/2" - 3/4" ใช้กับงานโครงสร้างที่มีขนาดเล็กกว่า หรือเท่ากับ ๑๐ เซนติเมตร เช่น เสาเอ็น พื้นหลัง ฯลฯ



ที่ตั้ง :
สำนักงานวิศวกรรมแห่งประเทศไทย ๑
สาขาเชียงใหม่

ที่ตั้ง :
มหาวิทยาลัยเทคโนโลยี

ผู้รับ :
รองศาสตราจารย์ ดร.สุภัท พงษ์พานิช
ผู้อำนวยการฝ่ายวิศวกรรม

สถานที่ก่อสร้าง :
งานออกแบบอาคารอเนกประสงค์
อาคารพาณิชย์
มหาวิทยาลัยเทคโนโลยี

ผู้รับ :
สถาปนิก
นายสมชาย เศรษฐ์วิบูลย์
พิกัด :
นายสมชาย เศรษฐ์วิบูลย์

วิศวกร :
นายสมชาย เศรษฐ์วิบูลย์
นายสมชาย เศรษฐ์วิบูลย์

วิศวกรควบคุม :
นายสมชาย เศรษฐ์วิบูลย์

วิศวกร :
นายสมชาย เศรษฐ์วิบูลย์

วิศวกร :
นายสมชาย เศรษฐ์วิบูลย์

วิศวกร :
นายสมชาย เศรษฐ์วิบูลย์

วิศวกร :
นายสมชาย เศรษฐ์วิบูลย์

วิศวกร :
นายสมชาย เศรษฐ์วิบูลย์

หน้า :
43
S-01





วิทยาลัยการช่าง

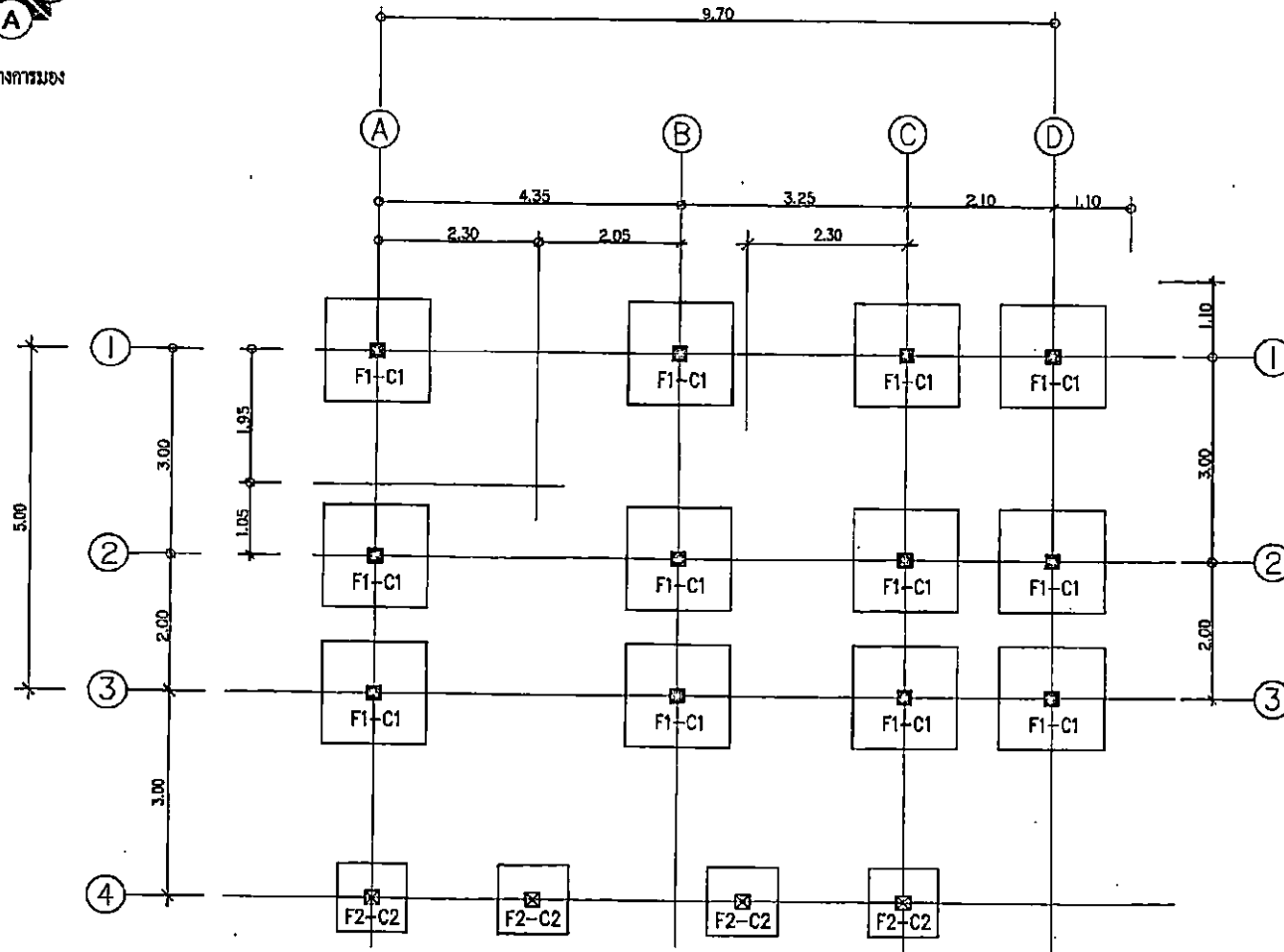

แปลนโครงสร้างฐานราก

SCALE

1 : 75



ชื่อวิชา :

งานก่อสร้างคาน้ำดื่มและอาคารประกอบ 3
มหาวิทยาลัยขอนแก่น

ชื่อเรื่อง :

แปลนโครงสร้าง

ผู้จัดทำ :

นางสาวศุภมาสวดี งามงาม (ชื่อจริง) วิทยาลัยการช่าง
มหาวิทยาลัยขอนแก่น

อาจารย์ที่ปรึกษา :

นางสาวกมลวรรณ งามงาม
มหาวิทยาลัยขอนแก่น

ผู้ตรวจ :

ศาสตราจารย์
นายวิชาญ เกษมทรัพย์

ศาสตราจารย์
นายวิชาญ เกษมทรัพย์

ศาสตราจารย์
นายวิชาญ เกษมทรัพย์

ศาสตราจารย์
นายวิชาญ เกษมทรัพย์

ศาสตราจารย์
นายวิชาญ เกษมทรัพย์

ศาสตราจารย์
นายวิชาญ เกษมทรัพย์

ศาสตราจารย์
นายวิชาญ เกษมทรัพย์

นายวิชาญ เกษมทรัพย์
(ชื่อจริง)

นายวิชาญ เกษมทรัพย์
(ชื่อจริง)

นายวิชาญ เกษมทรัพย์

นายวิชาญ เกษมทรัพย์

หน้า
S-02





ทิศทางการมอง

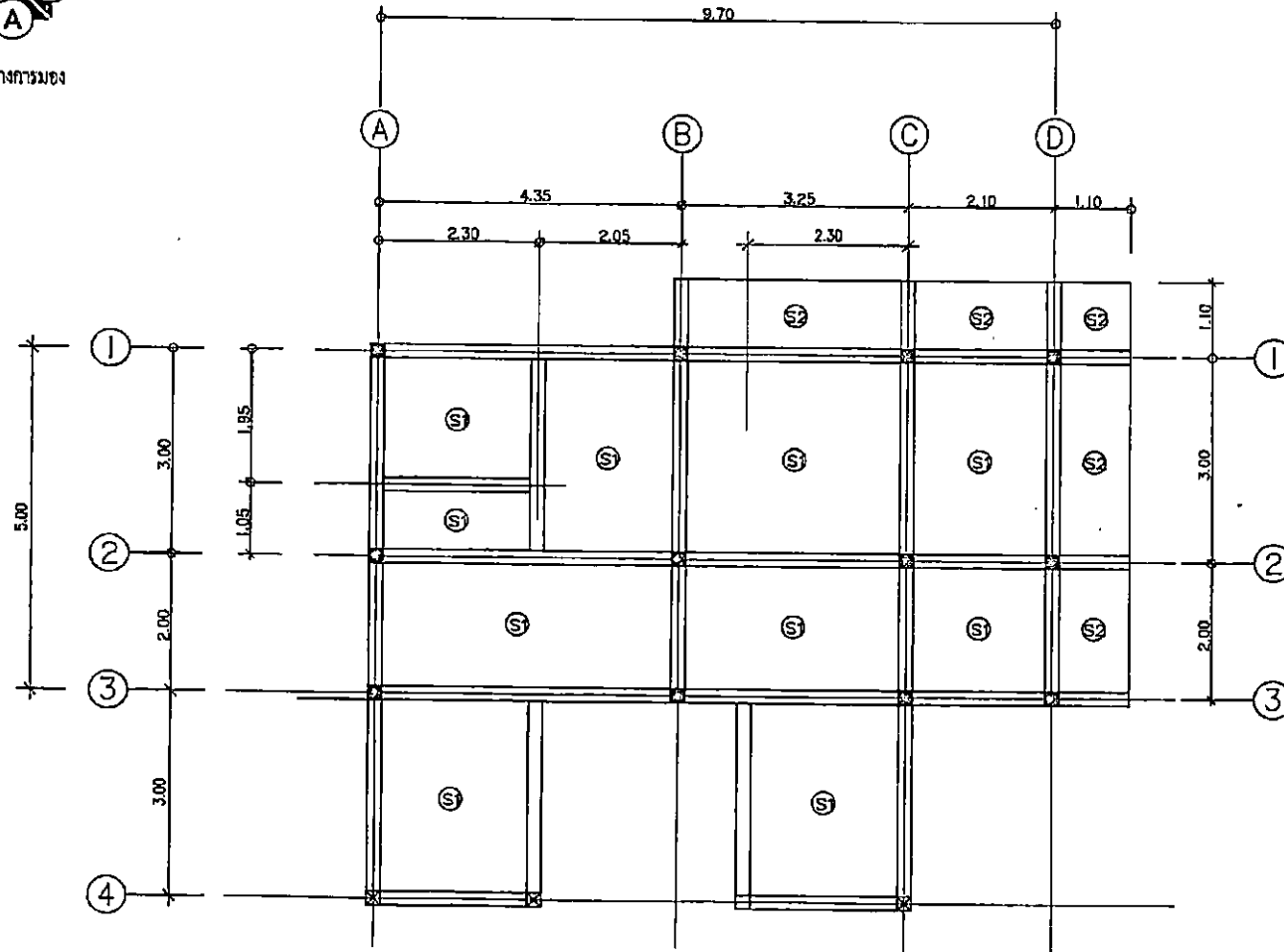

แปลนโครงสร้างพื้น

SCALE

1 : 75



โครงการ :

งานก่อสร้างคาน้ำร้อนและถังเก็บน้ำ 3 หน่วยวิทยบริการ

คณะ :

มหาวิทยาลัยบูรมา

ครูฝึก :

นายสมชาย ใจดี (ผู้ฝึกสอน) / นายสมชาย ใจดี (ผู้ฝึกสอน)

สถานที่ :

อาคารเรียน 301 วิทยาลัยการอาชีพ
มหาวิทยาลัยบูรมา

ผู้จัดทำ :

นายสมชาย ใจดี / นายสมชาย ใจดี

ผู้ควบคุม :

นายสมชาย ใจดี / นายสมชาย ใจดี

ผู้ตรวจสอบ :

นายสมชาย ใจดี / นายสมชาย ใจดี

ผู้จัดทำ :

นายสมชาย ใจดี / นายสมชาย ใจดี

ผู้ควบคุม :

นายสมชาย ใจดี / นายสมชาย ใจดี

ผู้จัดทำ :

นายสมชาย ใจดี / นายสมชาย ใจดี

ผู้ควบคุม :

นายสมชาย ใจดี / นายสมชาย ใจดี

ผู้จัดทำ :

นายสมชาย ใจดี / นายสมชาย ใจดี

ผู้ควบคุม :

นายสมชาย ใจดี / นายสมชาย ใจดี

ผู้จัดทำ :

นายสมชาย ใจดี / นายสมชาย ใจดี

ผู้ควบคุม :

นายสมชาย ใจดี / นายสมชาย ใจดี

ผู้จัดทำ :

นายสมชาย ใจดี / นายสมชาย ใจดี

ผู้ควบคุม :

นายสมชาย ใจดี / นายสมชาย ใจดี



นายสมชาย ใจดี (ผู้ควบคุม)

นายสมชาย ใจดี (ผู้จัดทำ)

นายสมชาย ใจดี (ผู้ควบคุม)

นายสมชาย ใจดี (ผู้จัดทำ)

นายสมชาย ใจดี (ผู้ควบคุม)

S-04

43



วิทยาการก่อสร้าง

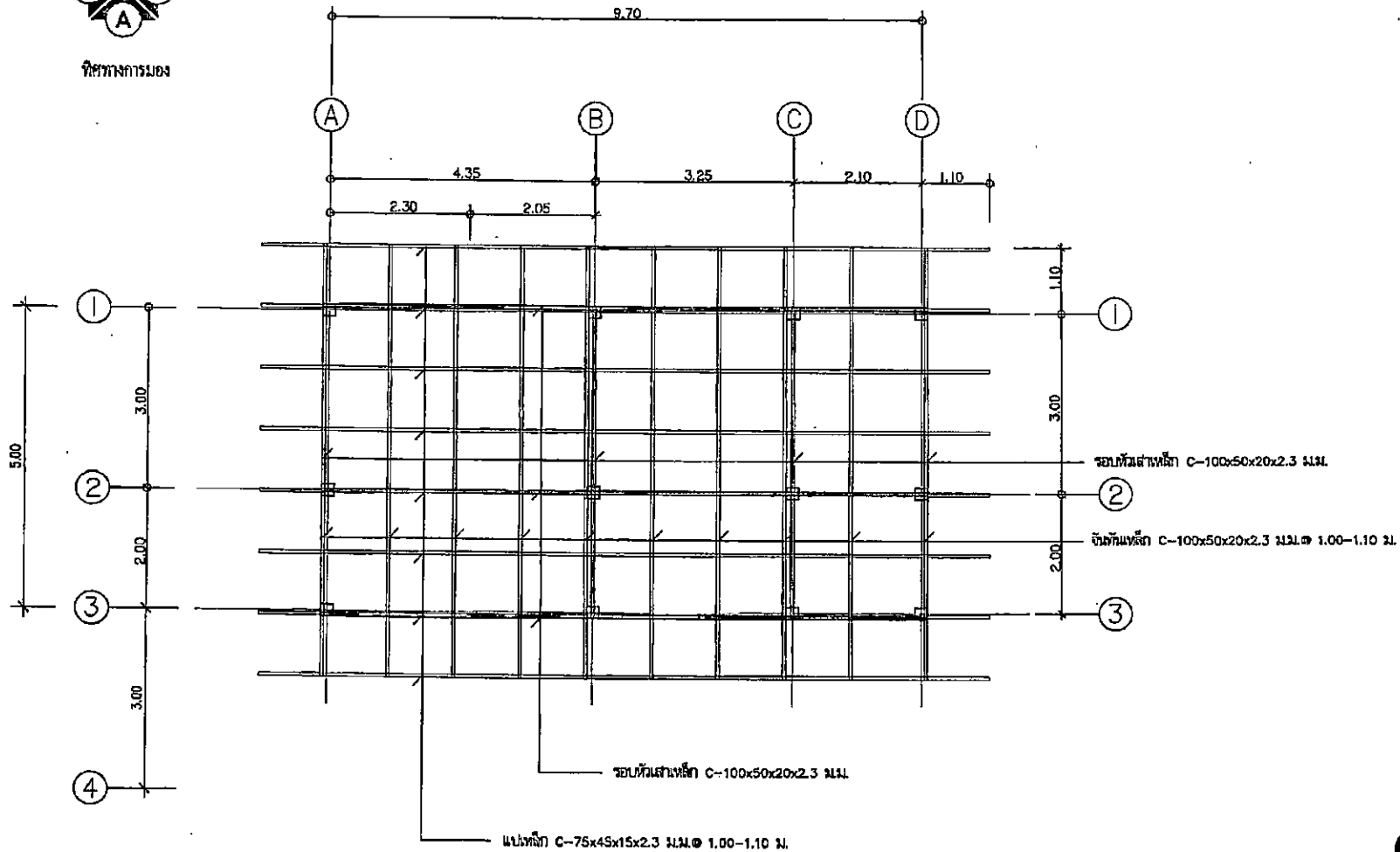

แปลนโครงสร้างหลังคา

SCALE

1 : 75



โครงการ :
ช่างเทคนิคชั้นปริญญาตรีระดับ 3
มหาวิทยาลัยบูรพา

ชื่อเรื่อง :
พหุวิทยาการ

ผู้จัดทำ :
นางสาวสุภาวดี อ.สุภาวดี พงษ์พานิช
นิสิตปริญญาตรีชั้นปีที่ 3

สถานที่ศึกษา :
ภาควิชาเทคโนโลยีการ
ก่อสร้าง มหาวิทยาลัย
มหาสารคาม

ผู้ตรวจ :
ศาสตราจารย์
นายสุวิทย์ อภินิหาร

ผู้ควบคุม :
นายสุวิทย์ อภินิหาร

ผู้ช่วยผู้ควบคุม :
นายสุวิทย์ อภินิหาร

ผู้ตรวจรับงาน :
นายสุวิทย์ อภินิหาร

รายชื่อสมาชิก :

นายสุวิทย์ อภินิหาร
(ผู้อำนวยการกองอาคารสถานที่)

นายสุวิทย์ อภินิหาร
(หัวหน้างานออกแบบอาคาร)

นายสุวิทย์ อภินิหาร
(หัวหน้างานออกแบบอาคาร)

หน้า
หน้า
หน้า

หน้า
หน้า

หลังคา

พื้น S1.	↑	↑
ฐานราก		
	แบบขยาย (C1) มาตรฐาน 1:20	แบบขยาย (C2) มาตรฐาน 1:20

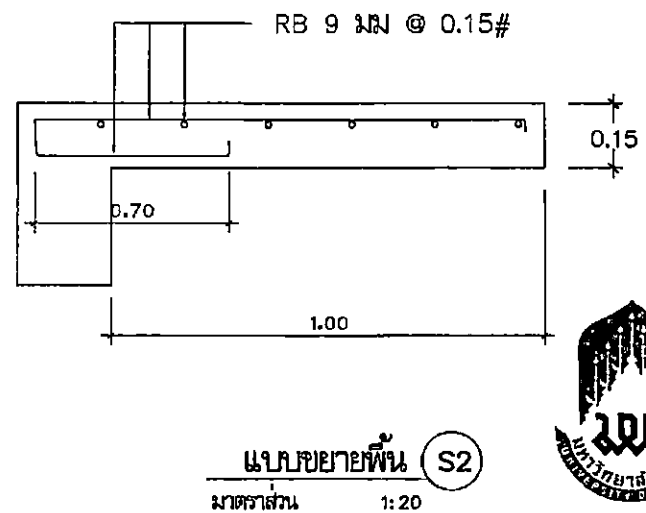
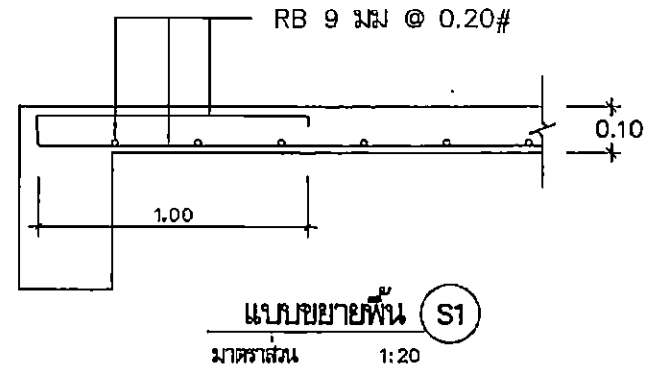

ชื่อ :
นายสุวิวัฒน์ วัฒนงษา (ศึกษานิเทศก์)

ตำแหน่ง :
นักวิชาการศึกษา

ชื่อ :
รองศาสตราจารย์ ดร.สุภากร วัฒนวงศ์ (ผู้อำนวยการวิทยาลัย)

ตำแหน่ง :
รองอธิการบดีฝ่ายวิชาการ

ชื่อ :
ศาสตราจารย์ ดร.สุภากร วัฒนวงศ์ (อธิการบดี)

ชื่อ :
นายสุวิวัฒน์ วัฒนงษา (ศึกษานิเทศก์)

ชื่อ :
นายสุวิวัฒน์ วัฒนงษา (ศึกษานิเทศก์)

ชื่อ :
นายสุวิวัฒน์ วัฒนงษา (ศึกษานิเทศก์)

ชื่อ :
นายสุวิวัฒน์ วัฒนงษา (ศึกษานิเทศก์)

ชื่อ :
นายสุวิวัฒน์ วัฒนงษา (ศึกษานิเทศก์)

ชื่อ :
นายสุวิวัฒน์ วัฒนงษา (ศึกษานิเทศก์)

ชื่อ :
นายสุวิวัฒน์ วัฒนงษา (ศึกษานิเทศก์)

ชื่อ :
นายสุวิวัฒน์ วัฒนงษา (ศึกษานิเทศก์)





ก่อสร้างห้องน้ำบริเวณลานจอดรถประตู 3 มหาวิทยาลัยพะเยา

(แบบงานระบบไฟฟ้า)



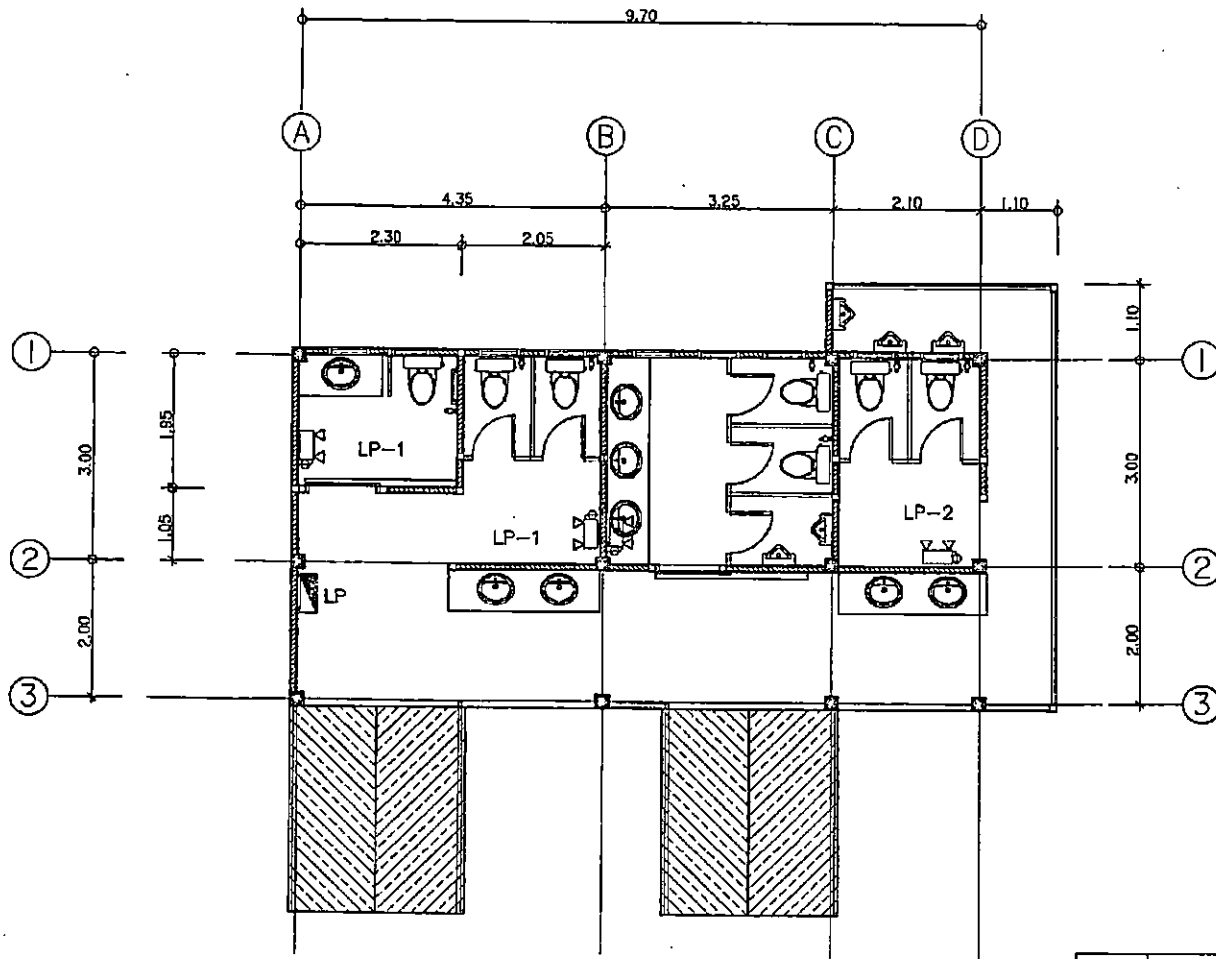

ไฟเชื่อมต่อกับ เมอร์ระบบไฟฟ้า แสงสว่าง.

แปลนเคมพ์ไฟฉุกเฉิน

SCALE 1 : 75

สัญลักษณ์	รายละเอียดประกอบแบบแปลน
	โคมไฟฉุกเฉิน Emergency LED 6w สำหรับไฟได้ 10 ชั่วโมง
⊙	เค็มพ์ไฟฟ้า ชั้น 3 อาคาร 3 อาคาร



โครงการ :
 ศึกษาศึกษาวิจัยในชั้นเรียนของคณะครู 3
 มหาวิทยาลัยบูรพา

คณะ :
 มหาวิทยาลัยบูรพา

ครูผู้ :
NS
 รองศาสตราจารย์ ดร.สุภัทรา พงศ์ภักดิ์
 อธิการบดีมหาวิทยาลัยบูรพา

ประธานคณะ :
 งานออกแบบและก่อสร้าง
 กองสถาปัตย์
 มหาวิทยาลัยบูรพา

ผู้จัดทำ :
 สถาปนิก *NS*
 วิศวกร *NS* สาขาวิศวกรรม
 วิศวกร *NS*
 วิศวกร *NS* สาขาวิศวกรรม
 วิศวกร *NS*
 วิศวกร *NS* สาขาวิศวกรรม

รองศาสตราจารย์ :

รองศาสตราจารย์ :
NS
 ภาควิชาวิศวกรรม
 (สำนักอาคารก่อสร้างและช่าง)

นายวิชากร พงษ์วงค์
 (สถาปนิกผู้ออกแบบและก่อสร้าง)

นายวิชากร พงษ์วงค์

ชั้นปีที่ 4
 43

EE-03



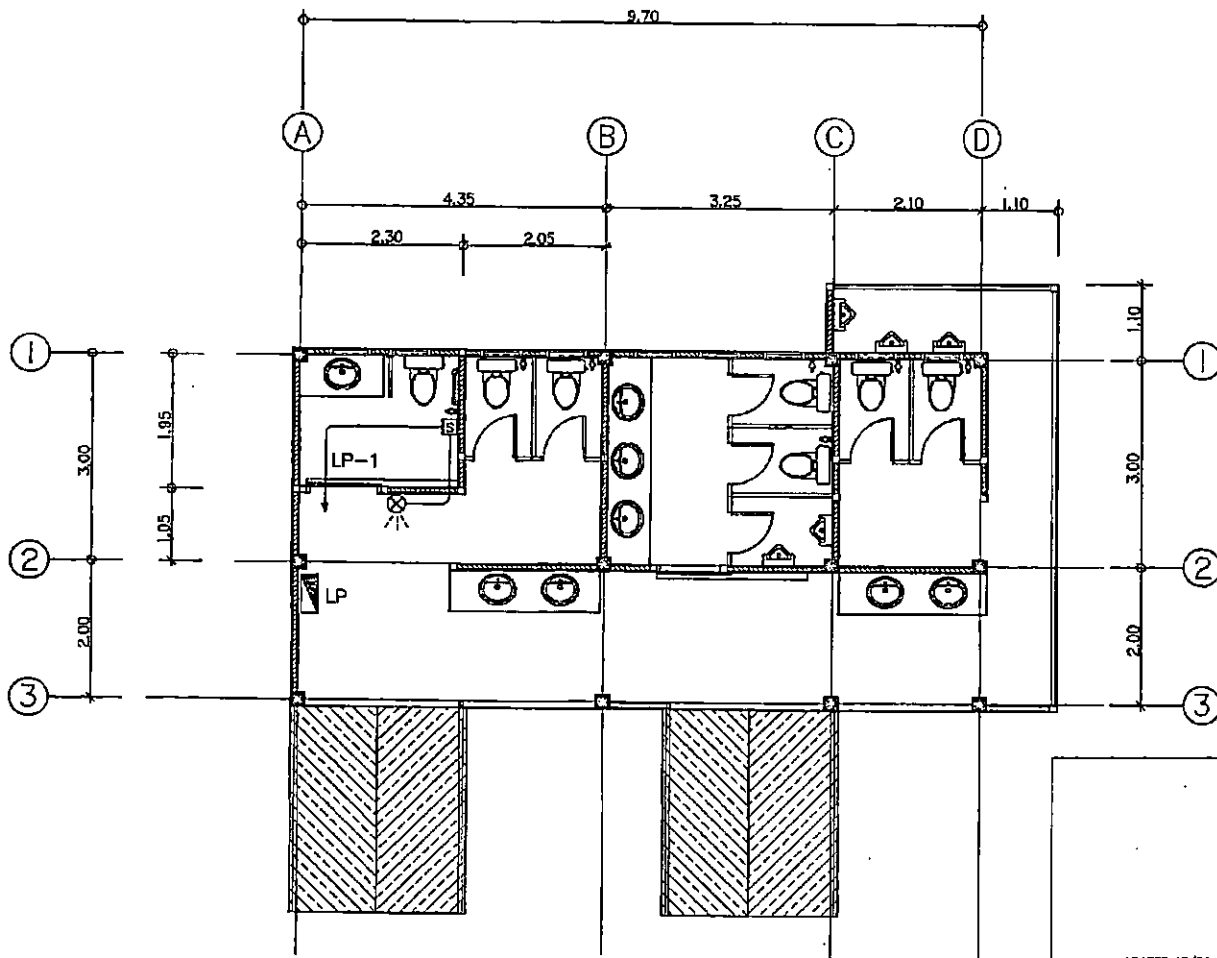

แปลนลัทธิวงเงินห้องน้ำคนพิการ

SCALE 1 : 75

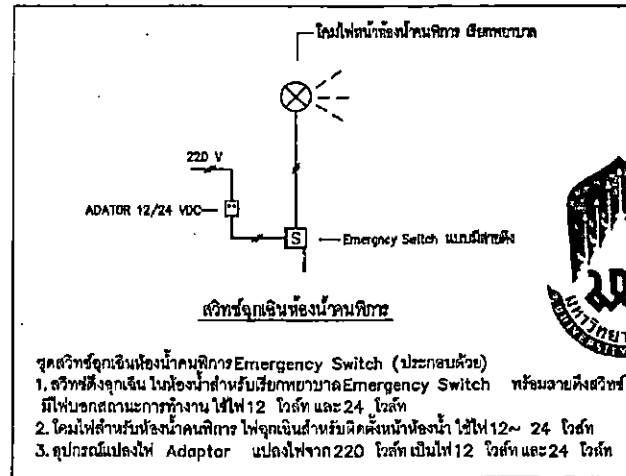

- ชุดลัทธิวงเงินห้องน้ำคนพิการ Emergency Switch (ประกอบด้วย)
1. ลัทธิวงเงิน ในห้องน้ำสำหรับเรียกพยาบาล Emergency Switch พร้อมสายดึงลัทธิวงเงิน มีไฟบอกสถานะการทำงาน ใช้ไฟ 12 โวลต์ และ 24 โวลต์
 2. โคมไฟสำหรับห้องน้ำคนพิการ ไฟฉุกเฉินสำหรับติดตั้งในห้องน้ำ ใช้ไฟ 12~ 24 โวลต์
 3. อุปกรณ์แปลงไฟ Adaptor แปลงไฟจาก 220 โวลต์ เป็นไฟ 12 โวลต์ และ 24 โวลต์



โครงการ :
 งานก่อสร้างห้องน้ำคนพิการและจุดพยาบาล 3 มหาวิทยาลัยขอนแก่น

ที่ตั้ง :
 มหาวิทยาลัยขอนแก่น

สถาปนิก :
 อดิศักดิ์ พลานิชย์ สถาปนิก หัวหน้างาน
 อิศรากร ใจงาม สถาปนิก

ออกแบบโดย :
 งานออกแบบและก่อสร้าง
 กรมส่งเสริมสุขภาพ
 มหาวิทยาลัยขอนแก่น

ผู้ตรวจ :
 สมศักดิ์
 นายสมศักดิ์ ธรรมพิทักษ์

นายช่าง :
 นายสมศักดิ์ ธรรมพิทักษ์

นายช่างไฟฟ้า :
 นายสมศักดิ์ ธรรมพิทักษ์

นายช่างสุขาภิบาล :
 นายสมศักดิ์ ธรรมพิทักษ์

นายช่างโยธา :

รายละเอียด :

นายประวิทย์ ใจงาม
 (ผู้อำนวยการกองอาคารสถานที่)

นายประวิทย์ ใจงาม
 (หัวหน้ากองออกแบบและก่อสร้าง)

นายสมศักดิ์ ธรรมพิทักษ์

หน้า 43

EE-04



ก่อสร้างห้องน้ำบริเวณลานจอดรถประตู 3 มหาวิทยาลัยพะเยา

(แบบงานระบบประปา- สุขาภิบาล)





วิศวกรรมของ

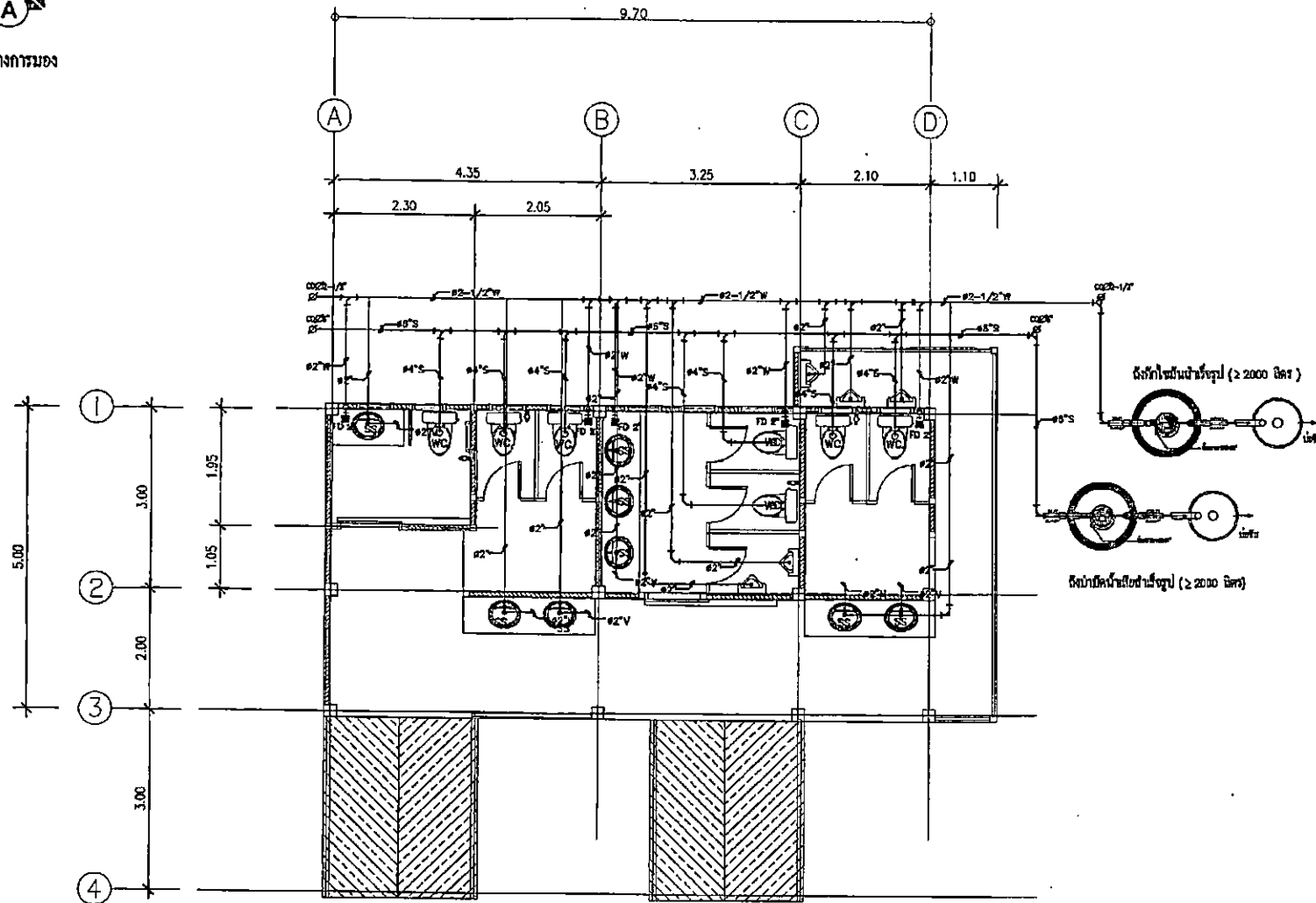

แบบงานระบบสุขาภิบาล

SCALE 1 : 75



ชื่อวิชา :
หน่วยกิต : 3
ภาคเรียน : 1

ชื่ออาจารย์ :
นายวิชาญ วัฒนวิทย์

ชื่อผู้เรียน :
นายวิชาญ วัฒนวิทย์

ชื่อสถาบัน :
มหาวิทยาลัยราชภัฏบุรีรัมย์

ชื่อผู้สอน :
นายวิชาญ วัฒนวิทย์

ชื่อผู้เรียน :
นายวิชาญ วัฒนวิทย์

ชื่อสถาบัน :
มหาวิทยาลัยราชภัฏบุรีรัมย์

ชื่อผู้สอน :
นายวิชาญ วัฒนวิทย์

ชื่อผู้เรียน :
นายวิชาญ วัฒนวิทย์

ชื่อสถาบัน :
มหาวิทยาลัยราชภัฏบุรีรัมย์

ชื่อผู้สอน :
นายวิชาญ วัฒนวิทย์

ชื่อผู้เรียน :
นายวิชาญ วัฒนวิทย์

ชื่อสถาบัน :
มหาวิทยาลัยราชภัฏบุรีรัมย์



ชื่อสถาบัน :
มหาวิทยาลัยราชภัฏบุรีรัมย์

ชื่อผู้สอน :
นายวิชาญ วัฒนวิทย์

แบบขยายทั่วไป

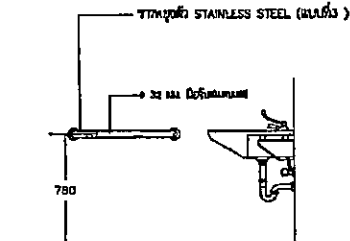
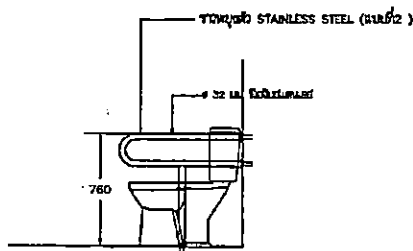
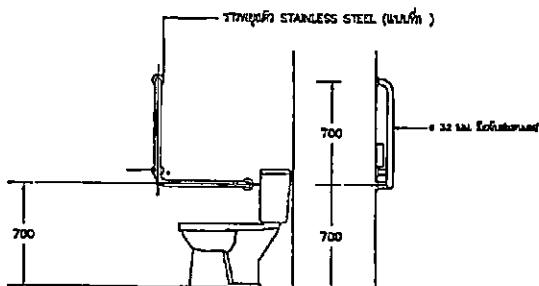
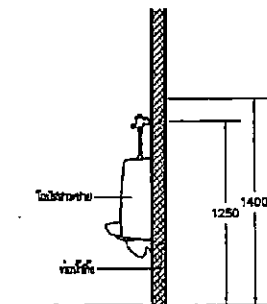
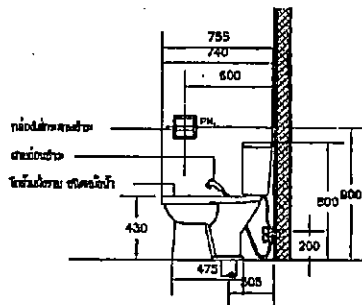
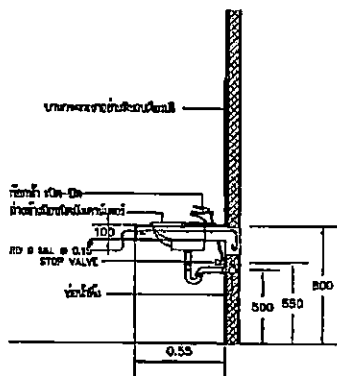

ขยายอุปกรณ์ห้องน้ำ



ชื่อเรื่อง :
งานก่อสร้างติดตั้งระบบสุขาภิบาลอาคาร 3 มหาวิทยาลัยบูรพา

หน่วยงาน :
มหาวิทยาลัยบูรพา

ผู้จัดทำ :
นางสาวศุภากร พงษ์พานิชย์
นิสิตปริญญาโท สาขาวิชาสถาปัตยกรรมศาสตร์

สถานศึกษา :
งานสถาปัตยกรรมศาสตร์
คณะสถาปัตยกรรมศาสตร์
มหาวิทยาลัยบูรพา

ผู้ตรวจ :
นางสาวศุภากร พงษ์พานิชย์

นางสาวศุภากร พงษ์พานิชย์

นางสาวศุภากร พงษ์พานิชย์

นางสาวศุภากร พงษ์พานิชย์

นางสาวศุภากร พงษ์พานิชย์

หมายเหตุเรื่อง :

นางสาวศุภากร พงษ์พานิชย์
(ผู้จัดทำโครงการอาคาร 3 มหาวิทยาลัยบูรพา)

นางสาวศุภากร พงษ์พานิชย์
(หัวหน้างานออกแบบสถาปัตย์)

นางสาวศุภากร พงษ์พานิชย์

หน้า
43

หน้า
SN-04



รายละเอียดขอบเขตงานทั้งโครงการ (Terms of Reference : TOR)
โครงการก่อสร้างห้องน้ำบริเวณลานจอดรถประตู 3 มหาวิทยาลัยพะเยา

1. ความเป็นมาและเหตุผล

ตามที่มหาวิทยาลัยพะเยาได้กำหนดนโยบายและทิศทางการบริหารงานของมหาวิทยาลัยพะเยา ทางด้านการพัฒนาโครงสร้างพื้นฐานและระบบบริหารจัดการมหาวิทยาลัยที่เป็นแบบ Smart Ecosystem เป็นมิตรกับสิ่งแวดล้อม ให้บรรลุเป้าหมายทางการพัฒนาพื้นที่ภูมิทัศน์ตามเป็นมหาวิทยาลัยสีเขียวระดับโลก Green University World Ranking และให้ได้รับการรับรองให้เป็นองค์กรผู้นำด้านการจัดการก๊าซเรือนกระจก (Climate Action Leading Organization) โดยได้เปิดใช้พื้นที่บริเวณทางเข้าออกประตู 3 เชื่อมต่อกับ ถนนทางหลวงชนบท บ้านหม้อแกงทอง ตำบลแม่กา อำเภอเมืองพะเยา จังหวัดพะเยา ซึ่งได้มีการปรับปรุงเป็นที่จอดรถจักรยานยนต์สำหรับรองรับนิสิต บุคลากร ประชาชนทั่วไปที่จะมาใช้ประโยชน์ในการเดินทางสัญจร เข้าออกมหาวิทยาลัยพะเยามาในบริเวณดังกล่าว และเพื่อเป็นการอำนวยความสะดวกให้แก่ นิสิต บุคลากร ประชาชนทั่วไป กองอาคารสถานที่ จึงมีความจำเป็นจะดำเนินการก่อสร้างห้องน้ำบริเวณลานจอดรถประตู 3 จำนวน 1 หลัง ไว้บริการดังกล่าวต่อไป

2. วัตถุประสงค์

เพื่อก่อสร้างห้องน้ำสาธารณะประเภทอาคารคอนกรีตเสริมเหล็ก ชั้นเดียว สำหรับอำนวยความสะดวกให้แก่บุคลากร นิสิต และประชาชนทั่วไป ที่จะเดินทางเข้าออกมหาวิทยาลัยพะเยาบริเวณพื้นที่ประตู 3

3. คุณสมบัติของผู้ยื่นข้อเสนอ

- 3.1 มีความสามารถตามกฎหมาย
- 3.2 ไม่เป็นบุคคลล้มละลาย
- 3.3 ไม่อยู่ระหว่างเลิกกิจการ
- 3.4 ไม่เป็นบุคคลซึ่งอยู่ระหว่างถูกระงับการยื่นข้อเสนอหรือทำสัญญากับหน่วยงานของรัฐไว้ชั่วคราว เนื่องจากเป็นผู้ที่ไม่ผ่านเกณฑ์การประเมินผลการปฏิบัติงานของผู้ประกอบการตามระเบียบที่รัฐมนตรีว่าการกระทรวงการคลังกำหนดตามที่ประกาศเผยแพร่ในระบบเครือข่ายสารสนเทศของกรมบัญชีกลาง
- 3.5 ไม่เป็นบุคคลซึ่งถูกระงับชื่อไว้ในบัญชีรายชื่อผู้ทำงานและได้แจ้งเวียนชื่อให้เป็นผู้ทำงานของหน่วยงานของรัฐในระบบเครือข่ายสารสนเทศของกรมบัญชีกลางซึ่งรวมถึงนิติบุคคลที่ผู้ทำงานเป็นหุ้นส่วน ผู้จัดการ กรรมการผู้จัดการ ผู้บริหาร ผู้มีอำนาจในการดำเนินงานในกิจการของนิติบุคคลนั้นด้วย
- 3.6 มีคุณสมบัติและไม่มีลักษณะต้องห้ามตามที่คณะกรรมการนโยบายการจัดซื้อจัดจ้าง และการบริหารพัสดุภาครัฐกำหนดในราชกิจจานุเบกษา
- 3.7 เป็นนิติบุคคลผู้มีอาชีพรับจ้างงานที่ประกวดราคาอิเล็กทรอนิกส์ดังกล่าว
- 3.8 ไม่เป็นผู้มีผลประโยชน์ร่วมกันกับผู้ยื่นข้อเสนอรายอื่นที่เข้ายื่นข้อเสนอให้แก่ มหาวิทยาลัยพะเยา ณ วันประกาศประกวดราคาอิเล็กทรอนิกส์ หรือไม่เป็นผู้กระทำการอันเป็นการขัดขวางการแข่งขันอย่างเป็นธรรมในเสนอราคาครั้งนี้
- 3.9 ไม่เป็นผู้ได้รับเอกสิทธิ์หรือความคุ้มกัน ซึ่งอาจปฏิเสธไม่ยอมขึ้นศาลไทย เว้นแต่รัฐบาล ของผู้ยื่นข้อเสนอได้มีคำสั่งให้สละเอกสิทธิ์และความคุ้มกันเช่นนั้น
- 3.10 ผู้ยื่นข้อเสนอต้องลงทะเบียนในระบบจัดซื้อจัดจ้างภาครัฐด้วยอิเล็กทรอนิกส์ (Electronic Government Procurement: e – GP) ของกรมบัญชีกลาง



อ.ค.พ.

3.11 ผู้ยื่นข้อเสนอ...

อ.ค.พ.

3.11 ผู้ยื่นข้อเสนอต้องมีผลงานก่อสร้างประเภทเดียวกันกับงานที่ประกวดราคาจ้างก่อสร้างในวงเงิน ไม่น้อยกว่า 450,000 บาท (สี่แสนห้าหมื่นบาทถ้วน) ซึ่งผลงานนั้นต้องมีระยะเวลาไม่เกิน 3 ปี นับถึงวันยื่น เอกสารเสนอราคา และเป็นผลงานที่เป็นคู่สัญญาโดยตรงกับหน่วยงานของรัฐ หรือหน่วยงานเอกชนที่ มหาวิทยาลัยเชื้อถือจะต้องแสดงหลักฐานเอกสารรับรองผลงานและสัญญาจ้าง ที่ลงนามโดยหัวหน้าหน่วยงาน ที่อ้างถึงแสดงในวันยื่นข้อเสนอประกวดราคาด้วยวิธีการอิเล็กทรอนิกส์

4. รายละเอียดขอบเขตของงานที่จะดำเนินการ

แบบรูปายการงานก่อสร้างห้องน้ำบริเวณลานจอดรถประตู 3 มหาวิทยาลัยพะเยา (ตามเอกสารแนบ)

ผู้ยื่นข้อเสนอมีหน้าที่ตรวจสอบแบบรูปายการโดยละเอียดให้ครบถ้วน จะต้องรับผิดชอบในการ ถอดแบบและคำนวณราคาที่จะยื่นข้อเสนอด้วยตนเอง จะนำราคากลางของทางมหาวิทยาลัยพะเยามาปฏิเสธ ความรับผิดชอบ หรือเรียกร้องราคางานเพิ่มเติมภายหลังไม่ได้

5. กำหนดการส่งมอบพัสดุ

ระยะเวลาส่งมอบ 120 วัน นับถัดจากวันลงนามในสัญญา

6. หลักเกณฑ์ในการพิจารณาคัดเลือกข้อเสนอ

ในการพิจารณาคัดเลือกผู้ชนะการยื่นข้อเสนอ โดยใช้หลักเกณฑ์ราคา

7. วงเงินงบประมาณ/วงเงินที่ได้รับจัดสรร

วงเงินงบประมาณจำนวนทั้งสิ้น 1,800,000 บาท (หนึ่งล้านแปดแสนบาทถ้วน)

8. งานวัดงานและการจ่ายเงิน

มหาวิทยาลัยพะเยา จะจ่ายค่าจ้างซึ่งได้รวมภาษีมูลค่าเพิ่มตลอดจนภาษีอากรอื่นๆ และค่าใช้จ่ายทั้งปวง ด้วยแล้ว โดยถือราคาเหมารวมเป็นเกณฑ์และกำหนดจ่ายเงินเป็นจำนวน 2 งวด ดังนี้

งวดที่ 1 จ่ายเงินให้ผู้รับจ้างเป็นจำนวนเงินร้อยละ 50 ของมูลค่างานตามสัญญา เมื่อผู้รับจ้างได้ ดำเนินการปฏิบัติงานจ้างก่อสร้างอาคารกิจกรรมดนตรีแล้วเสร็จภายใน 60 วัน นับถัดจากวันลงนามสัญญา โดยมีผลงานดังต่อไปนี้

(1) หมวดงานโครงสร้าง

งานเหล็กเสริมคอนกรีต ทั้งหมด แล้วเสร็จ

งานคอนกรีตโครงสร้าง ทั้งหมด แล้วเสร็จ

งานเหล็กรูปพรรณ แล้วเสร็จไม่น้อยกว่าร้อยละ 95

(2) หมวดงานสถาปัตยกรรม

งานมุงหลังคา แล้วเสร็จไม่น้อยกว่าร้อยละ 95

งานพื้นและตกแต่งผิวพื้น แล้วเสร็จไม่น้อยกว่าร้อยละ 80

งานผนังและตกแต่งผิวผนัง แล้วเสร็จไม่น้อยกว่าร้อยละ 95

งานฝ้าเพดาน แล้วเสร็จไม่น้อยกว่าร้อยละ 80

งานประตู หน้าต่าง แล้วเสร็จไม่น้อยกว่าร้อยละ 80



(3) หมวดงานระบบไฟฟ้า...

(3) หมวดงานระบบไฟฟ้า

งาน PANEL BOARD แล้วเสร็จไม่น้อยกว่าร้อยละ 50

งาน LIGHTING FIXTURE แล้วเสร็จไม่น้อยกว่าร้อยละ 80

งาน CABLE AND WIRE แล้วเสร็จไม่น้อยกว่าร้อยละ 80

งาน CONDUIT แล้วเสร็จไม่น้อยกว่าร้อยละ 90

(4) หมวดงานสุขภัณฑ์ห้องน้ำและอุปกรณ์-งานระบบประปา-งานระบบสุขาภิบาล

งานสุขภัณฑ์ห้องน้ำและอุปกรณ์ แล้วเสร็จไม่น้อยกว่าร้อยละ 70

งานระบบประปา,สุขาภิบาล แล้วเสร็จไม่น้อยกว่าร้อยละ 80

งวดที่ 2 จ่ายเงินให้ผู้รับจ้างเป็นจำนวนเงินร้อยละ 50 ของมูลค่างานตามสัญญา เมื่อผู้รับจ้างได้ดำเนินการปฏิบัติงานจ้างก่อสร้างอาคารกิจกรรมดนตรีแล้วเสร็จภายใน 120 วัน นับถัดจากวันลงนามสัญญา โดยมีผลงานดังต่อไปนี้

(1) หมวดงานโครงสร้าง ทั้งหมด แล้วเสร็จ

(2) หมวดงานสถาปัตยกรรม ทั้งหมด แล้วเสร็จ

(3) หมวดงานระบบไฟฟ้า ทั้งหมด แล้วเสร็จ

(4) หมวดงานสุขภัณฑ์ห้องน้ำและอุปกรณ์-งานระบบประปา-งานระบบสุขาภิบาล ทั้งหมด แล้วเสร็จ

(5) หมวดงานระบบเมนต์ประปาทั้งหมด แล้วเสร็จ

(6) หมวดงานครุภัณฑ์จัดหาทั้งหมด แล้วเสร็จ

(7) งานอื่นๆ

ก่อสร้างงานอื่นๆ แล้วเสร็จ ครบถ้วนตามสัญญา

ส่งแบบ AS BUILT DRAWING (ไฟล์แก้ไขได้) แล้วเสร็จ

งานเก็บกวาดทำความสะอาด บริเวณ แล้วเสร็จ

9. อัตราค่าปรับ

กรณีที่ผู้รับจ้างไม่สามารถทำงานให้แล้วเสร็จภายในเวลาที่กำหนดไว้ มหาวิทยาลัยพะเยา จะกำหนดค่าปรับเป็นรายวันเป็นจำนวนเงินตายตัวอัตราร้อยละ 0.10 ของราคางานจ้าง

10. การกำหนดระยะเวลารับประกันความชำรุดบกพร่อง

ผู้รับจ้างจะต้องรับประกันความชำรุดบกพร่องของงานจ้างที่เกิดขึ้นภายในระยะเวลา 2 ปี นับถัดจากวันที่มหาวิทยาลัยพะเยาได้รับมอบงานงวดสุดท้าย

11. รายละเอียดอื่นๆ

ผู้ยื่นข้อเสนอที่เป็นผู้ชนะการเสนอราคา จะต้องจัดหาบุคลากร ประจำหน้างานและปฏิบัติงานตลอดระยะเวลาที่กำหนดไว้ในสัญญาจ้าง ดังนี้

(1) วิศวกรโยธา ระดับภาคี ไม่น้อยกว่า 1 คน

(2) วิศวกรไฟฟ้า ระดับภาคี ไม่น้อยกว่า 1 คน

(3) ช่างโยธา คุณวุฒิการศึกษาระดับ ปวส.ช่างก่อสร้างหรือช่างโยธา ไม่น้อยกว่า 1 คน

บุคลากรหลักที่เป็นวิศวกร ต้องมีคุณสมบัติมีใบอนุญาตเป็นผู้ประกอบวิชาชีพวิศวกรรมอินไปตามกฎหมายและต้องไม่หมดอายุ และจะต้องมีหนังสือรับรองในการควบคุมงานตลอดระยะเวลาของงานจ้าง

12. หน่วยงานผู้รับผิดชอบดำเนินการ...

12. หน่วยงานผู้รับผิดชอบดำเนินการ

งานธุรการ กองอาคารสถานที่ มหาวิทยาลัยพะเยา

13. ข้อเสนอแนะวิจารณ์ หรือแสดงความคิดเห็นโดยเปิดเผยตัวได้ที่

ทางไปรษณีย์ส่งถึง

มหาวิทยาลัยพะเยา กองอาคารสถานที่ งานธุรการ

เลขที่ 19 หมู่ 2 ตำบลแม่กา อำเภอเมืองพะเยา จังหวัดพะเยา รหัสไปรษณีย์ 56000

หรือทางจดหมายอิเล็กทรอนิกส์ e-mail : building@up.ac.th

หรือติดต่อเพื่อขอทราบข้อมูลเพิ่มเติม ได้ทางโทรศัพท์ หมายเลข 0 5446 6666 ต่อ 1060 หรือทางโทรสาร

หมายเลข 0 5446 6690

คณะกรรมการผู้กำหนดร่างรายละเอียดขอบเขตของงาน

(ลงชื่อ)..........ประธานกรรมการ
(นายจิระวัฒน์ หมันงาน)

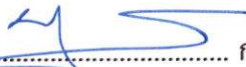
(ลงชื่อ)..........กรรมการ
(นายธัชกร พุทธวงศ์)

(ลงชื่อ)..........กรรมการและเลขานุการ
(นายอนันต์ กันระชัย)



วัสดุที่ใช้ในการก่อสร้าง

วัสดุก่อสร้าง

การก่อสร้างของงานนี้ ให้เป็นไปตามระบุในรายการประกอบแบบ วัสดุก่อสร้างที่ระบุชื่อเจาะจง ในงานนี้ เป็นเพียงตัวอย่าง วัสดุที่อนุญาตให้นำไปใช้ทำการก่อสร้างได้ โดยมีได้เรียงลำดับก่อนหลัง ผู้รับจ้างอาจขออนุมัติใช้วัสดุยี่ห้ออื่นที่มีคุณภาพ เทียบเท่าได้ โดยจะต้องได้รับอนุมัติจากผู้ว่าจ้างก่อน จึงใช้ทำการก่อสร้างได้

1 พื้น

- ก. กระเบื้องเซรามิคหรือกระเบื้องที่ระบุตามแบบ
- ให้ใช้ ยี่ห้อ COTTO , ยี่ห้อ RCI , ยี่ห้อ CAMPANA , ยี่ห้อ DYNASTY หรือที่มีคุณภาพเทียบเท่า
- ข. กาวซีเมนต์
- กาวซีเมนต์ปูเซรามิค ให้ใช้กาวซีเมนต์ยี่ห้อ เสียมอร์ต้า (แดง), ยี่ห้อจระเข้ (เขียว) หรือที่มีคุณภาพเทียบเท่า
- กาวซีเมนต์ชนิดอื่น ให้ทำตามคำแนะนำของบริษัทผู้ผลิต
- ค. กาวยาแนว ให้ใช้ชนิดทนกรด ป้องกันราดำ ป้องกันการดูดซึมของน้ำ และคราบสกปรก ซึ่งมีส่วนผสมของสาร MICROBAN และ HYDROPHOBIC ยี่ห้อ เสียมอร์ต้าร์, ยี่ห้อ จระเข้, ยี่ห้อ WEBER หรือที่มีคุณภาพเทียบเท่า รุ่นที่ใช้ตามคำแนะนำของบริษัทผู้ผลิต

2 ผนัง

- ก. ผนังก่ออิฐมวลเบา ผ่านมาตรฐานอุตสาหกรรม (มอก.)
- ข. ให้ใช้ ยี่ห้อ COTTO , ยี่ห้อ RCI , ยี่ห้อ CAMPANA , ยี่ห้อ DYNASTY หรือที่มีคุณภาพเทียบเท่า
- ค. แผ่นไฟเบอร์ซีเมนต์ ตามระบุในแบบรูป ยี่ห้อช่าง, ยี่ห้อเมอร์ธา , ยี่ห้อวีวาบอร์ด หรือที่มีคุณภาพเทียบเท่า
- ง. ผนังยิปซัมบอร์ด สำหรับผนังภายใน ให้ใช้ผนังยิปซัมบอร์ดชนิดธรรมดา และปิดเทปเพื่อฉาบรอยต่อ ตามระบุในแบบ ยี่ห้อช่าง, ยี่ห้อ Gyproc ยิปรอก, ยี่ห้อ TOA ทีโอเอ หรือที่มีคุณภาพตาม มอก. 219-2524หรือที่มีคุณภาพเทียบเท่า
- จ. โครงเคร่าโลหะ ให้ใช้โครงเคร่าเหล็กชุบสังกะสี ยี่ห้อไทยยิปซัม, ตราช่าง ยี่ห้อ TOA ทีโอเอ หรือที่มีคุณภาพตาม มอก. 863-2532 หรือที่มีคุณภาพเทียบเท่า
- ฉ. กาวซีเมนต์
- กาวซีเมนต์ปูเซรามิค ให้ใช้กาวซีเมนต์ยี่ห้อ เสียมอร์ต้า , ยี่ห้อจระเข้ , ยี่ห้อ WEBER หรือที่มีคุณภาพเทียบเท่า
- กาวซีเมนต์ปูกระเบื้องแผ่นใหญ่ (ขนาดใหญ่กว่า 12" x 12") หินอ่อน หินแกรนิต ให้ใช้กาวซีเมนต์ ยี่ห้อ เสียมอร์ต้า , ยี่ห้อจระเข้ , ยี่ห้อ WEBER หรือที่มีคุณภาพเทียบเท่า
- กาวซีเมนต์ชนิดอื่น ให้ทำตามคำแนะนำของบริษัทผู้ผลิต
- ช. กาวยาแนว ให้ใช้ชนิดทนกรด ป้องกันราดำ ป้องกันการดูดซึมของน้ำ และคราบสกปรก ซึ่งมีส่วนผสมของสาร MICROBAN และ HYDROPHOBIC ยี่ห้อ เสียมอร์ต้าร์, ยี่ห้อ จระเข้, ยี่ห้อ WEBER หรือที่มีคุณภาพเทียบเท่า รุ่นที่ใช้ตามคำแนะนำของบริษัทผู้ผลิต
- ฅ. ปูนก่อสำเร็จรูปและปูนฉาบ ให้ใช้ ยี่ห้อ ทีพีโอ , ตราเสือ , ตราดอกบัว หรือที่มีคุณภาพเทียบเท่า



3

ผ้าเพดาน

- ก. ผ้าใยสังเคราะห์ที่ติดตั้งบนโครงเคร่าโลหะ ให้ใช้แผ่นใยสังเคราะห์ชนิดขอบเรียบ และปิดเทปเพื่อฉาบแนวรอยต่อ ยี่ห้ออีปรอด, ยี่ห้อตราช้าง , ยี่ห้อ GY , ยี่ห้อ ที โอ เอ หรือที่มีคุณภาพเทียบเท่า หรือที่มีคุณภาพเทียบเท่า มอก. 219-2524
- ข. ผ้าใยสังเคราะห์ที่ติดตั้งบนโครงเคร่าโลหะ ให้ใช้แผ่นใยสังเคราะห์ชนิดขอบเรียบ และปิดเทปเพื่อฉาบแนวรอยต่อ ยี่ห้ออีปรอด, ยี่ห้อตราช้าง , ยี่ห้อ GY , ยี่ห้อ ที โอ เอ หรือที่มีคุณภาพเทียบเท่า หรือที่มีคุณภาพเทียบเท่า มอก. 219-2524
- ค. โครงเคร่าโลหะ พร้อมอุปกรณ์ ให้ใช้โครงเคร่าเหล็กชุบสังกะสีพร้อมอุปกรณ์ ยี่ห้ออีปรอด , ยี่ห้อตราช้าง , ยี่ห้อ GY , ยี่ห้อ ที โอ เอ หรือที่มีคุณภาพเทียบเท่า
- ง. ช่องเปิดผ้าเพดานสำหรับงานบำรุงรักษาของงานระบบอำนวยความสะดวก ให้ใช้ช่องเปิดสำเร็จรูปที่ทำด้วยแผ่นใยสังเคราะห์ ความหนา 9 มม. 2 ชั้น ขนาดช่องเปิด ไม่น้อยกว่า 60 x 60 ซม. ที่มีคุณภาพเทียบเท่า รุ่นZERVEBOARD ของบริษัท สยามอุตสาหกรรมใยสังเคราะห์ จำกัด, ยี่ห้อ PROSERVE ของบริษัท ไทยผลิตภัณฑ์ใยสังเคราะห์ จำกัด

5

สี

- ก. สีพลาสติก ให้ใช้ชนิดกึ่งเงา ยี่ห้อ TOA ,ยี่ห้อ กัปตัน , ยี่ห้อ BEGER หรือที่มีคุณภาพเทียบเท่า
- ข. สีพลาสติกทาผ้าเพดาน ให้ใช้สีด้าน ยี่ห้อ TOA , ยี่ห้อกัปตัน , ยี่ห้อ BEGER หรือที่มีคุณภาพเทียบเท่า
- ค. สีรองพื้น ให้ใช้สีรอง เกรดเดียวกับสีทับหน้า ตามคำแนะนำของบริษัทผู้ผลิตสีทับหน้านั้น
- ง. สีรองพื้นกันสนิม ให้ใช้ยี่ห้อ RUST-O-LEUM , ยี่ห้อ TOA , ยี่ห้อ BEGER หรือที่มีคุณภาพเทียบเท่า
- จ. สีน้ำมัน ให้ใช้สีน้ำมัน ยี่ห้อ TOA ,ยี่ห้อ กัปตัน , ยี่ห้อ BEGER หรือที่มีคุณภาพเทียบเท่า



(Handwritten signatures and initials)

อุปกรณ์ประกอบอาคาร

เครื่องสุขภัณฑ์และอุปกรณ์

1. ขอบเขตของงาน

ผู้รับจ้างจะต้องจัดหาวัสดุ อุปกรณ์ และแรงงาน ในการติดตั้งเครื่องสุขภัณฑ์และอุปกรณ์ ให้เป็นไปตามระบุ ในแบบก่อสร้าง และรายการประกอบแบบ

2. วัสดุ

2.1)

- เครื่องสุขภัณฑ์ทั่วไป ให้ใช้ชนิดเคลือบสีขาว ผลิตภายในประเทศ ยี่ห้อ AMERICAN STANDARD หรือยี่ห้อ COTTO หรือยี่ห้อ KOHLER หรือที่มีคุณภาพเทียบเท่า
- อุปกรณ์อื่น ๆ (FITTING AND ACCESSORIES) ให้ใช้ที่มีคุณภาพเทียบเท่า ยี่ห้อ COTTO, AMERICAN STANDARD, TOTO, SANA

2.2)

อุปกรณ์ราวทรงตัว

อุปกรณ์ราวทรงตัว ให้ใช้ชนิดทำด้วยสแตนเลสเกรด 304 เส้นผ่าศูนย์กลางระบุตามแบบ มีคุณภาพเทียบเท่ายี่ห้อ COTTO, ยี่ห้อ AMERICAN STANDARD ยี่ห้อ WILLY

ผนังห้องน้ำสำเร็จรูป

2.3)

- ชุดผนังห้องน้ำสำเร็จรูป ให้ใช้ยี่ห้อ WILLY , ยี่ห้อ KOREX , ยี่ห้อ ELITE , ยี่ห้อ DOLPHIN หรือที่มีคุณภาพเทียบเท่า
- อุปกรณ์สำหรับยึดแผ่น, บานพับ, กลอนประตู, ขาตั้ง รวมทั้งน็อต และสกรู ทั้งหมดจะต้องเป็นสแตนเลส SUS 304 ยกเว้นบาร์บนยึดอยู่ด้านบนสุดระหว่างแผ่นเสาทำจากอลูมิเนียมรีดขึ้นเป็นรูปทรงกลม
- วัสดุห้องน้ำสำเร็จรูป ต้องรับประกันการบวมน้ำ และการผุกร่อน 1 ปี



ตารางแสดงวงเงินงบประมาณที่ได้รับจัดสรรและราคากลางในงานจ้างก่อสร้าง

1. ชื่อโครงการ ก่อสร้างห้องน้ำบริเวณลานจอดรถประตู 3 มหาวิทยาลัยพะเยา ด้วยวิธีประกวดราคาอิเล็กทรอนิกส์ (e-bidding) ประจำปีงบประมาณ พ.ศ. 2567
2. หน่วยงานเจ้าของโครงการ กองอาคารสถานที่ งานออกแบบและก่อสร้าง
3. วงเงินงบประมาณที่ได้รับจัดสรร 1,800,000.00 บาท (หนึ่งล้านแปดแสนบาทถ้วน)
4. ลักษณะงาน (โดยสังเขป) ก่อสร้างห้องน้ำบริเวณลานจอดรถประตู 3 มหาวิทยาลัยพะเยา ราคากลางคำนวณ ณ วันที่ 23 มิถุนายน 2569 เป็นเงิน 1,805,082.66 บาท (หนึ่งล้านแปดแสนห้าพันแปดสิบสองบาทหกสิบหกสตางค์)
ราคา/หน่วย(ถ้ามี).....บาท
5. บัญชีประมาณการราคากลาง
 - 5.1 ปร.4 แบบแสดงรายการ ปริมาณงานและราคา
 - 5.2 ปร.5 สรุปผลการประมาณราคา มหาวิทยาลัยพะเยา
 - 5.3 ปร.6 รายการประมาณการโครงการ ก่อสร้างห้องน้ำบริเวณลานจอดรถประตู 3 มหาวิทยาลัยพะเยา
6. รายชื่อเจ้าหน้าที่ผู้กำหนดราคากลาง (ราคาอ้างอิง) ทุกคน
 - 6.1 นายจิระวัฒน์ หมั่นงาน ประธานกรรมการ
 - 6.2 นายธัชกร พุทธิวงศ์ กรรมการ
 - 6.3 นายอนันต์ กันทะชัย กรรมการและเลขานุการ





โครงการ

งานก่อสร้างห้องน้ำบริเวณลานจอดรถประตู 3 มหาวิทยาลัยพะเยา

ราคากลาง

มหาวิทยาลัยพะเยา



รายการประมาณการ โครงการ งานก่อสร้างห้องน้ำบริเวณลานจอดรถประตู 3 มหาวิทยาลัยพะเยา
 สถานที่ก่อสร้าง มหาวิทยาลัยพะเยา
 ฝ่ายประเมินราคา คณะกรรมการกำหนดราคากลาง
 ประมาณราคาเมื่อวันที่ 23 มิ.ย. 2568

ลำดับที่	รายการ	ค่าก่อสร้างทั้งหมด รวมเป็นเงิน(บาท)	หมายเหตุ
1	รวมราคาโครงการ งานก่อสร้างห้องน้ำบริเวณลานจอดรถประตู 3 มหาวิทยาลัยพะเยา ตัวอักษร (หนึ่งล้านแปดแสนห้าพันแปดสิบสองบาทหกสิบหกสตางค์)	1,805,082.66	

หมายเหตุ รายละเอียดราคากลางนี้ เป็นเพียงสมมติฐานในการคิดราคาเท่านั้น ไม่สามารถนำปริมาณวัสดุที่ปรากฏและราคาต่อหน่วย มาเป็นมาตรฐานในการกำหนดราคาที่ตั้งจริงได้ และไม่ถือเป็นเอกสารชี้แจงเพิ่มเติม

คณะกรรมการกำหนดราคากลาง

ลงชื่อ.....อธิราช.....ประธานกรรมการ
(นายจิระวัฒน์ หมั่นงาน)

ลงชื่อ.....กรรมการ
(นายธัชกร พุทธวงศ์)

ลงชื่อ.....กรรมการ
(นายอนันต์ กั้นระชัย)



สรุปผลการประมาณราคาค่าก่อสร้าง
มหาวิทยาลัยพะเยา

ประเภท งานก่อสร้าง
เจ้าของโครงการ มหาวิทยาลัยพะเยา
สถานที่ก่อสร้าง มหาวิทยาลัยพะเยา
ฝ่ายประเมินราคา คณะกรรมการกำหนดราคากลาง

ประมาณราคาตามแบบ ปร.4

ประมาณราคาเมื่อ

23 ๑๑ ๒๕๖๘

ลำดับที่	รายการ	ค่าวัสดุและค่าแรงงาน รวมเป็นเงิน (บาท)	Factor F	VAT 7%	ค่าก่อสร้างทั้งหมด รวมเป็นเงิน (บาท)	หมายเหตุ
1	งานก่อสร้างห้องน้ำบริเวณลานจอดรถประตู 3 มหาวิทยาลัยพะเยา					
ก	หมวดงานก่อสร้าง	1,346,713.62	1.3061	-	1,758,942.66	
ข	หมวดงานครุภัณฑ์	46,140.00			46,140.00	รวมภาษีมูลค่าเพิ่มแล้ว
	รวมเงินค่าก่อสร้าง				1,805,082.66	
	คิดเป็นเงินค่าก่อสร้างทั้งหมด				1,805,082.66	
	ตัวอักษร (หนึ่งล้านแปดแสนห้าพันแปดสิบสองบาทหกสิบหกสตางค์)					



Handwritten signatures and initials in blue ink.

โครงการ งานก่อสร้างห้องน้ำบริเวณลานจอดรถประตู 3 มหาวิทยาลัยพะเยา
 สถานที่ก่อสร้าง มหาวิทยาลัยพะเยา
 ฝ่ายประเมินราคา คณะกรรมการกำหนดราคากลาง

ลำดับ	รายการ	จำนวน	หน่วย	ค่าวัสดุ (บาท)		ค่าแรงงาน(บาท)		ค่าวัสดุและแรงงาน รวมเป็น (เงินบาท)	หมายเหตุ
				หน่วยละ	รวมค่าวัสดุ	หน่วยละ	รวมค่าแรงงาน		
	หมวด ก.งานก่อสร้าง								
1	งานก่อสร้างห้องน้ำบริเวณลานจอดรถประตู 3 มหาวิทยาลัยพะเยา								
1.1	งานโครงสร้าง							307,156.61	
1.2	งานสถาปัตยกรรม							325,959.80	
1.3	งานระบบไฟฟ้า							41,811.60	
1.4	งานสุขภัณฑ์ห้องน้ำและอุปกรณ์-งานระบบประปา-งานระบบสุขาภิบาล							333,358.41	
1.5	งานระบบเมนต์ประปา							338,427.20	
	รวมราคา							1,346,713.62	
	หมวด ข.งานก่อสร้าง								
1	งานก่อสร้างห้องน้ำบริเวณลานจอดรถประตู 3 มหาวิทยาลัยพะเยา								
1.1	งานโครงสร้าง							-	
1.2	งานสถาปัตยกรรม							400.00	
1.3	งานระบบไฟฟ้า							12,550.00	
1.4	งานสุขภัณฑ์ห้องน้ำและอุปกรณ์-งานระบบประปา-งานระบบสุขาภิบาล							33,190.00	
1.5	งานระบบเมนต์ประปา							-	
	รวมราคา							46,140.00	



โครงการ งานก่อสร้างห้องน้ำบริเวณลานจอดรถประตู 3 มหาวิทยาลัยพะเยา

สถานที่ก่อสร้าง มหาวิทยาลัยพะเยา

ฝ่ายประเมินราคา คณะกรรมการกำหนดราคากลาง

ลำดับ	รายการ	จำนวน	หน่วย	ค่าวัสดุ (บาท)		ค่าแรงงาน(บาท)		ค่าวัสดุและแรงงาน	หมายเหตุ
				หน่วยละ	รวมค่าวัสดุ	หน่วยละ	รวมค่าแรงงาน	รวมเป็น (เงินบาท)	
ก	งานก่อสร้าง								
1	งานก่อสร้างห้องน้ำบริเวณลานจอดรถประตู 3 มหาวิทยาลัยพะเยา								
1.1	งานโครงสร้าง								
1.1.1	งานเตรียมพื้นที่								
	- งานปรับบริเวณ-ปักผัง-เตรียมพื้นที่	1.00	งาน	-	-	3,500.00	3,500.00	3,500.00	
1.1.2	งานเตรียมฐานราก								
	- ขุดหลุมฐานรากและถมดิน	40.00	ลบ.ม.	-	-	142.00	5,680.00	5,680.00	
	- ทราฮายาบรองพื้น	2.00	ลบ.ม.	543.00	1,086.00	104.00	208.00	1,294.00	
	- คอนกรีตรองพื้น	1.00	ลบ.ม.	2,000.00	2,000.00	426.00	426.00	2,426.00	
1.1.3	งานเหล็กเสริมคอนกรีต								
	- RB 6 mm. (SR24)	254.00	กก.	29.11	7,393.94	4.40	1,117.60	8,511.54	
	- RB 9 mm. (SR24)	480.00	กก.	24.49	11,755.20	4.40	2,112.00	13,867.20	
	- DB 12 mm. (SD40)	606.00	กก.	24.22	14,677.32	3.60	2,181.60	16,858.92	
	- DB 16 mm. (SD40)	1,303.00	กก.	26.19	34,125.57	3.60	4,690.80	38,816.37	
	- ลวดผูกเหล็ก	66.00	กก.	46.73	3,084.18	-	-	3,084.18	
1.1.4	งานคอนกรีตโครงสร้าง								
	- คอนกรีตโครงสร้าง 240 กก./ตร.ซม. (ลูกบาศก์)	30.00	ลบ.ม.	2,100.00	63,000.00	419.00	12,570.00	75,570.00	
	- ค่าแรงไม้แบบ	230.00	ตร.ม.	-	-	139.00	31,970.00	31,970.00	
	- ไม้แบบ (คิดที่ 60%)	138.00	ตร.ม.	360.00	49,680.00	-	-	49,680.00	
1.1.5	งานเหล็กรูปพรรณ (โครงหลังคา)								
	- เหล็กตัวซี C-100x50x20x2.3 มม.	625.00	กก.	33.60	21,000.00	10.00	6,250.00	27,250.00	
	- เหล็กตัวซี 75x45x15 x 2.3 mm.	318.00	กก.	23.80	7,568.40	10.00	3,180.00	10,748.40	



โครงการ งานก่อสร้างห้องน้ำบริเวณลานจอดรถประตู 3 มหาวิทยาลัยพะเยา

สถานที่ก่อสร้าง มหาวิทยาลัยพะเยา

ฝ่ายประเมินราคา คณะกรรมการกำหนดราคากลาง

ลำดับ	รายการ	จำนวน	หน่วย	ค่าวัสดุ (บาท)		ค่าแรงงาน(บาท)		ค่าวัสดุและแรงงาน	หมายเหตุ
				หน่วยละ	รวมค่าวัสดุ	หน่วยละ	รวมค่าแรงงาน	รวมเป็น (เงินบาท)	
	- เหล็กกล่อง 1-1/2" x 1-1/2" หนา 1.2 m.m.	130.00	กก.	40.00	5,200.00	10.00	1,300.00	6,500.00	
	- แผ่นเพลาท 0.20x0.20 m. หนา 4 m.m.	12.00	แผ่น	120.00	1,440.00	-	-	1,440.00	
	- สีนํ้ามันกันสนิม	120.00	ตร.ม.	45.00	5,400.00	38.00	4,560.00	9,960.00	
	รวมราคารายการที่ 1.1							307,156.61	



โครงการ งานก่อสร้างห้องน้ำบริเวณลานจอดรถประตู 3 มหาวิทยาลัยพะเยา

สถานที่ก่อสร้าง มหาวิทยาลัยพะเยา

ฝ่ายประเมินราคา คณะกรรมการกำหนดราคากลาง

ลำดับ	รายการ	จำนวน	หน่วย	ค่าวัสดุ (บาท)		ค่าแรงงาน(บาท)		ค่าวัสดุและแรงงาน	หมายเหตุ
				หน่วยละ	รวมค่าวัสดุ	หน่วยละ	รวมค่าแรงงาน	รวมเป็น (เงินบาท)	
ก	งานก่อสร้าง								
1	งานก่อสร้างห้องน้ำบริเวณลานจอดรถประตู 3 มหาวิทยาลัยพะเยา								
1.2	งานสถาปัตยกรรม								
1.2.1	งานมุงหลังคา								
	- Metal Sheet(สี) หนาไม่น้อยกว่า 0.30 มม. บุฉนวนกันความร้อน 5 มม.	90.00	ตร.ม.	175.00	15,750.00	70.00	6,300.00	22,050.00	
	- Flashing Metal Sheet (สี)	27.00	ม.	75.00	2,025.00	50.00	1,350.00	3,375.00	
	- เชิงชายไม้เทียม 8 นิ้ว หนา 16 mm.	39.00	ตร.ม.	57.00	2,223.00	45.00	1,755.00	3,978.00	
	- เชิงชายไม้เทียม 6 นิ้ว หนา 16 mm.	39.00	ตร.ม.	42.00	1,638.00	28.00	1,092.00	2,730.00	
	- สีนํ้าพลาสติก	11.00	ตร.ม.	39.00	429.00	30.00	330.00	759.00	
1.2.2	งานพื้นและตกแต่งผิวพื้น								
	- พื้นปูกระเบื้องแกรนิตโต้ ขนาด (60x60) ซม.	26.60	ตร.ม.	427.00	11,358.20	222.00	5,905.20	17,263.40	
	- พื้น ค.ส.ล. ชัดมันเคลือบผิวด้วยนํ้ายํ้ากันซึมชนิดใส	30.50	ตร.ม.	76.00	2,318.00	40.00	1,220.00	3,538.00	
	- พื้น ค.ส.ล. ชัดแต่งเรียบขีดร่องลายก้างปลา	14.00	ตร.ม.	-	-	45.00	630.00	630.00	
1.2.3	งานผนังและตกแต่งผิวผนัง								
	- ผนังก่ออิฐมวลเบาคึ่งแผ่น	80.00	ตร.ม.	487.00	38,960.00	82.00	6,560.00	45,520.00	
	- ผนังฉาบปูนเรียบ	160.00	ตร.ม.	62.00	9,920.00	87.00	13,920.00	23,840.00	
	- งานฉาบปูนโครงสร้าง	70.00	ตร.ม.	62.00	4,340.00	105.00	7,350.00	11,690.00	
	- เสาดินและคานทับหลัง ค.ส.ล.	94.00	ม.	181.00	17,014.00	46.00	4,324.00	21,338.00	
	- ผนังใต้หลังคาไม้ฝาเทียม (บู 1 ด้าน)	17.00	ตร.ม.	190.00	3,230.00	69.00	1,173.00	4,403.00	
	- ผนังปูกระเบื้องแกรนิตโต้ ขนาด (30x60) ซม. สูงชนฝ้าเพดาน	80.00	ตร.ม.	440.00	35,200.00	189.00	15,120.00	50,320.00	
	- สีนํ้าพลาสติก	167.00	ตร.ม.	39.00	6,513.00	30.00	5,010.00	11,523.00	
1.2.4	งานฝ้าเพดาน								
	- ฝ้าเพดานยิปซัมบอร์ดหนา 9 ม.ม.(กันชื้น) โครงโครงเหล็กชุบสังกะสี	84.00	ตร.ม.	183.00	15,372.00	75.00	6,300.00	21,672.00	

โครงการ งานก่อสร้างห้องน้ำบริเวณลานจอดรถประตู 3 มหาวิทยาลัยพะเยา

สถานที่ก่อสร้าง มหาวิทยาลัยพะเยา

ฝ่ายประเมินราคา คณะกรรมการกำหนดราคากลาง

ลำดับ	รายการ	จำนวน	หน่วย	ค่าวัสดุ (บาท)		ค่าแรงงาน(บาท)		ค่าวัสดุและแรงงาน รวมเป็น (เงินบาท)	หมายเหตุ
				หน่วยละ	รวมค่าวัสดุ	หน่วยละ	รวมค่าแรงงาน		
	- สีนํ้าพลาสติก	84.00	ตร.ม.	39.00	3,276.00	30.00	2,520.00	5,796.00	
1.2.5	งานประตู-หน้าต่าง								
	- ประตูหมายเลข 1 (1)	1.00	ชุด	9,000.00	9,000.00	-	-	9,000.00	
	- ประตูหมายเลข 2 (2)	1.00	ชุด	9,000.00	9,000.00	-	-	9,000.00	
	- หน้าต่างหมายเลข 1 (น1)	9.00	ชุด	2,000.00	18,000.00	-	-	18,000.00	
1.2.6	งานติดตั้งแผงบังตา								
	- ระแนงไม้เทียม 4" หนา 8 ม.ม.	44.00	ม.	21.00	924.00	6.30	277.20	1,201.20	
	- เหล็กกล่อง 100x50x2.3 ม.ม.	72.00	กก.	27.30	1,965.60	10.00	720.00	2,685.60	
	- เหล็กกล่อง 50x50x2.0 ม.ม.	30.00	กก.	23.92	717.60	10.00	300.00	1,017.60	
	- สีนํ้ามันกันสนิม	6.00	ตร.ม.	45.00	270.00	38.00	228.00	498.00	
	- สีนํ้าพลาสติก	28.00	ตร.ม.	39.00	1,092.00	30.00	840.00	1,932.00	
1.2.7	ราวกันตก STAINLESS STEEL 304	23.00	ม.	1,400.00	32,200.00	-	-	32,200.00	
	รวมราคารายการที่ 1.2							325,959.80	



โครงการ งานก่อสร้างห้องน้ำบริเวณลานจอดรถประตู 3 มหาวิทยาลัยพะเยา

สถานที่ก่อสร้าง มหาวิทยาลัยพะเยา

ฝ่ายประเมินราคา คณะกรรมการกำหนดราคากลาง

ลำดับ	รายการ	จำนวน	หน่วย	ค่าวัสดุ (บาท)		ค่าแรงงาน(บาท)		ค่าวัสดุและแรงงาน	หมายเหตุ
				หน่วยละ	รวมค่าวัสดุ	หน่วยละ	รวมค่าแรงงาน	รวมเป็น (เงินบาท)	
ข	งานครุภัณฑ์								
1.4.4	งานครุภัณฑ์								
	- ป้ายสัญลักษณ์หน้าห้องน้ำ	4.00	ป้าย	100.00	400.00	-	-	400.00	
	รวมราคารายการที่ 1.2							400.00	



โครงการ งานก่อสร้างห้องน้ำบริเวณลานจอดรถประตู 3 มหาวิทยาลัยพะเยา

สถานที่ก่อสร้าง มหาวิทยาลัยพะเยา

ฝ่ายประเมินราคา คณะกรรมการกำหนดราคากลาง

ลำดับ	รายการ	จำนวน	หน่วย	ค่าวัสดุ (บาท)		ค่าแรงงาน(บาท)		ค่าวัสดุและแรงงาน	หมายเหตุ
				หน่วยละ	รวมค่าวัสดุ	หน่วยละ	รวมค่าแรงงาน	รวมเป็น (เงินบาท)	
ก	งานก่อสร้าง								
1.3	งานระบบไฟฟ้า								
1.3.1	PANEL BOARD								
	- งานติดตั้ง CONSUMER UNIT ขนาด 6 ช่อง	1.00	Set			110.00	110.00	110.00	
	- CB 32A. 2P.	1.00	Set	818.00	818.00	110.00	110.00	928.00	
	- CB 16A. 1P.	2.00	Set	153.00	306.00	110.00	220.00	526.00	
	- Ground Rod 5/8" ยาว 6 ฟุต.	1.00	Set	151.00	151.00	200.00	200.00	351.00	
1.3.2	LIGHTING FIXTURE								
	- โคมไฟดาวน์ไลท์ LED ผิงฝ้า หน้ากลม 5 นิ้ว 13 w แสง Day light.	18.00	ชุด	179.00	3,222.00	115.00	2,070.00	5,292.00	
1.3.3	CABLE AND WIRE								
	- สายCV # 2x4 sq.mm	50.00	m	67.00	3,350.00	15.00	750.00	4,100.00	
	- สายIEC01 # 2.5 sq.mm	310.00	m	12.00	3,720.00	7.00	2,170.00	5,890.00	
	- ACCESSORIES	1.00	lot	1,414.00	1,414.00	-	-	1,414.00	
1.3.4	CONDUIT								
	-ท่อ HDPE 50 mm.	25.00	m	48.50	1,212.50	22.00	550.00	1,762.50	
	-ท่อ UPVC 1/2" สีเหลือง	230.00	m	13.00	2,990.00	20.00	4,600.00	7,590.00	
	-ท่ออ่อนเหล็ก (Flexible conduit) 1/2"	40.00	m	7.00	280.00	12.00	480.00	760.00	
	-ACCESSORIES	1.00	lot	896.50	896.50		-	896.50	
1.3.5	SWITCH AND RECEPTACLE								
	- สวิตซ์ทางเดียวพร้อมหน้ากาก	9.00	ชุด	61.00	549.00	90.00	810.00	1,359.00	
	- เต้ารับเดี่ยว 3 ขาพร้อมหน้ากาก	4.00	ชุด	136.00	544.00	90.00	360.00	904.00	
	- ACCESSORIES	1.00	lot	218.60	218.60	10.00	10.00	228.60	
1.3.6	ระบบไฟฟ้า NURSE CALL SYSTEM								
	- ชุดแจ้งสัญญาณเรียกพยาบาลในห้องน้ำผู้พิการ	1.00	ชุด	7,700.00	7,700.00	2,000.00	2,000.00	9,700.00	
	รวมราคารายการที่ 1.3							41,811.60	

โครงการ งานก่อสร้างห้องน้ำบริเวณลานจอดรถประตู 3 มหาวิทยาลัยพะเยา

สถานที่ก่อสร้าง มหาวิทยาลัยพะเยา

ฝ่ายประเมินราคา คณะกรรมการกำหนดราคากลาง

ลำดับ	รายการ	จำนวน	หน่วย	ค่าวัสดุ (บาท)		ค่าแรงงาน(บาท)		ค่าวัสดุและแรงงาน	หมายเหตุ
				หน่วยละ	รวมค่าวัสดุ	หน่วยละ	รวมค่าแรงงาน	รวมเป็น (เงินบาท)	
ข	งานครุภัณฑ์								
1.3.7	PANEL BOARD								
	- งานติดตั้ง CONSUMER UNIT ขนาด 6 ช่อง	1.00	Set	2,430.00	2,430.00	-	-	2,430.00	
	- โคมไฟฉุกเฉิน (Emergency) LED ขนาด 6 w	4.00	Set	2,530.00	10,120.00	-	-	10,120.00	
	รวมราคารายการที่ 1.3							12,550.00	



โครงการ งานก่อสร้างห้องน้ำบริเวณลานจอดรถประตู 3 มหาวิทยาลัยพะเยา

สถานที่ก่อสร้าง มหาวิทยาลัยพะเยา

ฝ่ายประเมินราคา คณะกรรมการกำหนดราคากลาง

ลำดับ	รายการ	จำนวน	หน่วย	ค่าวัสดุ (บาท)		ค่าแรงงาน(บาท)		ค่าวัสดุและแรงงาน รวมเป็น (เงินบาท)	หมายเหตุ
				หน่วยละ	รวมค่าวัสดุ	หน่วยละ	รวมค่าแรงงาน		
ก	งานก่อสร้าง								
1	งานก่อสร้างห้องน้ำบริเวณลานจอดรถประตู 3 มหาวิทยาลัยพะเยา								
1.4	งานสุขภัณฑ์ห้องน้ำและอุปกรณ์-งานระบบประปา-งานระบบสุขาภิบาล								
1.4.1	งานสุขภัณฑ์ห้องน้ำและอุปกรณ์								
	- ผนังห้องน้ำสำเร็จรูป (เติมห้อง) พร้อมอุปกรณ์ประกอบ	4.00	ชุด	11,900.00	47,600.00	800.00	3,200.00	50,800.00	
	- ผนังห้องน้ำสำเร็จรูป (ครึ่งห้อง) พร้อมอุปกรณ์ประกอบ	3.00	ชุด	11,000.00	33,000.00	650.00	1,950.00	34,950.00	
	- โถส้วมนั่งราบ (แบบขึ้นเดียว) พร้อมอุปกรณ์	7.00	ชุด	7,500.00	52,500.00	450.00	3,150.00	55,650.00	
	- โถปัสสาวะชายติดผนังชนิดมีขอบบังด้านข้าง พร้อมอุปกรณ์	5.00	ชุด	6,900.00	34,500.00	450.00	2,250.00	36,750.00	
	- อ่างล้างมือชนิดฝังในเคาน์เตอร์ พร้อมอุปกรณ์	8.00	ชุด	3,500.00	28,000.00	450.00	3,600.00	31,600.00	
	- ก๊อกอ่างล้างมืออัตโนมัติ (SENSOR) แบบใช้แบตเตอรี่ พร้อมอุปกรณ์	8.00	ชุด	3,500.00	28,000.00	450.00	3,600.00	31,600.00	
	- เคาน์เตอร์ ค.ส.ล. บูหินแกรนิตโทนสีดำ (ด้านบนและข้าง)	6.30	ม.	1,500.00	9,450.00	427.00	2,690.10	12,140.10	
	- สายฉีดชำระพร้อมหัวฉีด	7.00	ชุด	510.00	3,570.00	35.00	245.00	3,815.00	
	- ที่ใส่กระดาษชำระ	7.00	ชุด	240.00	1,680.00	70.00	490.00	2,170.00	
	- ก๊อกน้ำสำหรับล้างพื้น	4.00	ชุด	223.00	892.00	25.00	100.00	992.00	
	- กระจกเงาเจียรขอบรอบ (0.90x1.00) ม.	1.00	ชุด	1,200.00	1,200.00	70.00	70.00	1,270.00	
	- กระจกเงาเจียรขอบรอบ (0.90x1.80) ม.	2.00	ชุด	2,000.00	4,000.00	70.00	140.00	4,140.00	
	- กระจกเงาเจียรขอบรอบ (0.90x2.70) ม.	1.00	ชุด	4,000.00	4,000.00	70.00	70.00	4,070.00	
	- ราวพุงตัว STAINLESS STEEL (แบบที่1)	1.00	ชุด	2,200.00	2,200.00	70.00	70.00	2,270.00	
	- ราวพุงตัว STAINLESS STEEL (แบบที่2)	1.00	ชุด	2,500.00	2,500.00	70.00	70.00	2,570.00	
	- ราวพุงตัว STAINLESS STEEL (แบบที่3)	2.00	ชุด	900.00	1,800.00	70.00	140.00	1,940.00	
1.4.2	งานระบบประปา,สุขาภิบาล								
	ระบบน้ำประปา (Cold Water) ชั้น PVC 13.5								

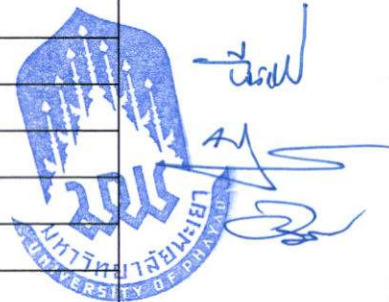

โครงการ งานก่อสร้างห้องน้ำบริเวณลานจอดรถประตู 3 มหาวิทยาลัยพะเยา

สถานที่ก่อสร้าง มหาวิทยาลัยพะเยา

ฝ่ายประเมินราคา คณะกรรมการกำหนดราคากลาง

ลำดับ	รายการ	จำนวน	หน่วย	ค่าวัสดุ (บาท)		ค่าแรงงาน(บาท)		ค่าวัสดุและแรงงาน รวมเป็น (เงินบาท)	หมายเหตุ
				หน่วยละ	รวมค่าวัสดุ	หน่วยละ	รวมค่าแรงงาน		
	- DIA. 1"	45.00	ม.	23.36	1,051.20	30.00	1,350.00	2,401.20	
	- DIA. 1/2"	105.00	ม.	12.38	1,299.90	30.00	3,150.00	4,449.90	
	- ACCESSORIES	1.00	lot	1,175.55	1,175.55	-	352.67	1,528.22	
	วาล์วและอุปกรณ์ประกอบ (Valve & Pipe Accessories)								
	- บอลวาล์ว PVC ขนาด 1"	1.00	ชุด	64.00	64.00	200.00	200.00	264.00	
	- Stop Valve Ø 1/2" มม.	27.00	ชุด	101.00	2,727.00	50.00	1,350.00	4,077.00	
	ระบบระบายน้ำไฮโดรค น้ำทิ้ง ระบายอากาศ (Soil, Waste, Vent) PVC ชั้น 8.5								
	- DIA. 2"	51.00	ม.	40.65	2,073.15	40.00	2,040.00	4,113.15	
	- DIA. 2-1/2"	20.00	ม.	66.25	1,325.00	50.00	1,000.00	2,325.00	
	- DIA. 4"	23.00	ม.	117.00	2,691.00	100.00	2,300.00	4,991.00	
	- DIA. 6"	20.00	ม.	339.50	6,790.00	200.00	4,000.00	10,790.00	
	- ACCESSORIES	1.00	lot	6,439.58	6,439.58	-	1,931.87	8,371.45	
	Floor Drain (FD) DIA 2"	5.00	ชุด	269.00	1,345.00	200.00	1,000.00	2,345.00	
	Clean Out (CO) DIA 2-1/2"	2.00	ชุด	132.00	264.00	125.00	250.00	514.00	
	Clean Out (CO) DIA 6"	2.00	ชุด	469.00	938.00	300.00	600.00	1,538.00	
	ก๊อมน้ำทองเหลือง ขนาด 1/2"	4.00	ชุด	122.00	488.00	25.00	100.00	588.00	
1.4.3	งานบำบัดน้ำเสีย								
	- ทราหยาบรองพื้น	1.20	ลบ.ม.	543.00	651.60	104.00	124.80	776.40	
	- คอนกรีตรองพื้น	0.60	ลบ.ม.	2,000.00	1,200.00	426.00	255.60	1,455.60	
	- RB 9 mm. (SR24)	60.00	กก.	24.49	1,469.40	4.40	264.00	1,733.40	
	- บ่อปูนซีเมนต์สำเร็จรูป Ø 0.80 ม.	16.00	บ่อ	150.00	2,400.00	100.00	1,600.00	4,000.00	
	- ฝาบ่อปูนซีเมนต์สำเร็จรูป	2.00	ฝา	185.00	370.00	-	-	370.00	
	รวมราคารายการที่ 1.4							333,358.41	

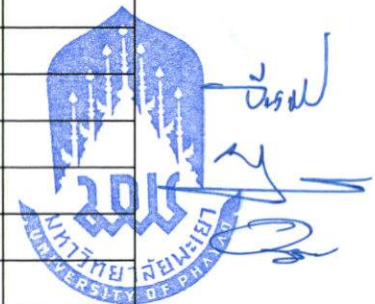

โครงการ งานก่อสร้างห้องน้ำบริเวณลานจอดรถประตู 3 มหาวิทยาลัยพะเยา

สถานที่ก่อสร้าง มหาวิทยาลัยพะเยา

ฝ่ายประเมินราคา คณะกรรมการกำหนดราคากลาง

ลำดับ	รายการ	จำนวน	หน่วย	ค่าวัสดุ (บาท)		ค่าแรงงาน(บาท)		ค่าวัสดุและแรงงาน รวมเป็น (เงินบาท)	หมายเหตุ
				หน่วยละ	รวมค่าวัสดุ	หน่วยละ	รวมค่าแรงงาน		
ข	งานครุภัณฑ์								
1.4.4	งานครุภัณฑ์ประปา,สุขาภิบาล								
	- ถังตกไขมันสำเร็จรูป ขนาดไม่น้อยกว่า 2000 ลิตร	1.00	ชุด	11,190.00	11,190.00	-	-	11,190.00	
	- ถังบำบัดน้ำเสียสำเร็จรูป ขนาดไม่น้อยกว่า 2000 ลิตร ชนิดเติมอากาศ(60 lpm)	1.00	ชุด	22,000.00	22,000.00	-	-	22,000.00	
	รวมราคารายการที่ 1.4							33,190.00	



Handwritten signatures in blue ink, including a signature that appears to be 'ศิริพร' and another signature below it.

โครงการ งานก่อสร้างห้องน้ำบริเวณลานจอดรถประตู 3 มหาวิทยาลัยพะเยา

สถานที่ก่อสร้าง มหาวิทยาลัยพะเยา

ฝ่ายประเมินราคา คณะกรรมการกำหนดราคากลาง

ลำดับ	รายการ	จำนวน	หน่วย	ค่าวัสดุ (บาท)		ค่าแรงงาน(บาท)		ค่าวัสดุและแรงงาน	หมายเหตุ
				หน่วยละ	รวมค่าวัสดุ	หน่วยละ	รวมค่าแรงงาน	รวมเป็น (เงินบาท)	
ก	งานก่อสร้าง								
1	งานก่อสร้างห้องน้ำบริเวณลานจอดรถประตู 3 มหาวิทยาลัยพะเยา								
1.5	งานระบบเมนต์ประปา								
1.5.1	ท่อ HDPE PN 10								
	- DIA. Ø 4"	355.00	ม.	337.00	119,635.00	150.00	53,250.00	172,885.00	
	- ACCESSORIES	1.00	lot	59,817.50	59,817.50	17,945.25	17,945.25	77,762.75	
	- Valve Ø 4"	2.00	ชุด	3,900.00	7,800.00	800.00	1,600.00	9,400.00	
1.5.2	งานขุดดิน-งานฝังกลบ								
	- งานขุดดิน (ความลึก 0.50 ม.กว้างไม่เกิน 0.75 ม.) พร้อมถมคืน	135.00	ลบ.ม.	-	-	112.00	15,120.00	15,120.00	
	- ทรายหยาบอัดแน่น	90.00	ลบ.ม.	543.00	48,870.00	104.00	9,360.00	58,230.00	
1.5.2	งานขุดเจาะถนน ค.ส.ล.								
	- งานรื้อถอนถนน ค.ส.ล. (กว้าง 9.00 ม. ยาว 1.00 ม. ทหนา 0.15 ม.)	1.35	ลบ.ม.	-	-	600.00	810.00	810.00	
	- งานซ่อมถนน ค.ส.ล. (กว้าง 9.00 ม. ยาว 1.00 ม. ทหนา 0.15 ม.)	1.35	ลบ.ม.	2,100.00	2,835.00	327.00	441.45	3,276.45	
	- WIRE MESH Ø 4.0mm.@0.20m.	9.00	ตร.ม.	27.00	243.00	5.00	45.00	288.00	
	- ทรายหยาบอัดแน่น	1.00	ลบ.ม.	543.00	543.00	112.00	112.00	655.00	
	รวมราคารายการที่ 1.5							338,427.20	

